



# ORIGAMI

# PARA NIÑOS

Guía simple para realizar Origami paso a paso para principiantes y niños con más de 32 Proyectos Divertidos:

**Animales Flores Aviones Mariposas y mucho más**



+  
Diferentes  
Juegos  
Divertidos

JOEL KIT & JOHN DOVER

# ORIGAMI PARA NIÑOS

**Guía simple para realizar Origami  
paso a paso para principiantes y  
niños, con más de 30 Proyectos  
Divertidos: ¡animales, flores, aviones,  
mariposas y mucho más!  
+ Muchos juegos divertidos.**



Copyright © 2019  
Joel Kit & John Dover  
Todos los derechos reservados.



# ÍNDICE

## Introducción

¿Qué son los Origami?

## CAPÍTULO 1: ANIMALES

BELLA LA MARIPOSA

ELLY EL ELEFANTE

JACK EL CONEJO

LA GOLONDRINA

SANDY LA TORTUGA

RICO EL GATO

PENNY EL CACHORRO

LUCAS EL PEZ

EL CISNE

BILL EL CERDITO

## CAPÍTULO 2: FLORES

TULIPÁN

FLOR DE 5 PÉTALOS

FLOR DE CEREZO

ROSA

## CAPÍTULO 3: AVIONES

AVIÓN SENCILLO

AVIÓN DE COMBATE

AEREO DE ALTO RENDIMIENTO

AVIÓN CANARD

AVIÓN LITTLE NICKY

PLANEADOR CIRCULAR

## CAPÍTULO 4: LOS MEJORES ORIGAMI

ATRAPAMOSCAS

PAPÁ NOEL

HOJAS FÁCILES

CAJA CON FORMA DE ESTRELLA

PEZ FÁCIL

## CAPÍTULO 5: JUEGOS DIVERTIDOS CON ORIGAMI

ADIVINO

RANA QUE SALTA

AVIÓN DE PAPEL

BALONCESTO DE PAPEL

FÚTBOL AMERICANO

# Introducción

## Módulo revisado y ampliado:

Nos gustaría agradecerte con todo nuestro corazón por haber elegido este libro.

Aquí encontrarás un montón de origami que podrás hacer en familia: ten en cuenta que este libro ha sido traducido íntegramente del inglés al español por NIÑOS, con la ayuda de adultos, durante una iniciativa de hermanamiento “Relationships over all”, llevada a cabo en una escuela de primaria en la Provincia de Londres (Reino Unido) - Kensal Green. Por lo tanto, algunas traducciones pueden no ser perfectas.

***Esperamos sinceramente que puedas ayudarnos dejando una reseña positiva (5 estrellas) en Amazon.***

Contamos con tu comprensión y te deseamos mucha diversión.

¡Gracias!

## ¿Qué son los Origami?

Realizar origami es un arte, perfecto para todas las edades y, en particular, para los niños más pequeños.

Son bastante fáciles de hacer con buenas instrucciones, y son la actividad ideal para mantener a los niños ocupados.

El término "Origami" – del japonés Oru 折 (doblar) y Kami 紙 (papel) – indica el arte de doblar papel para dar vida a objetos, animales, figuras de fantasía. Además, Kami significa espíritu/divinidad, por lo tanto, representa el vínculo entre algo material y algo superior: es exactamente lo que hace el origami, TRANSFORMAR una hoja de papel en algo más "elevado", ¡algo más complejo!

A continuación, te ofrecemos origami fáciles y cuidadosamente elegidos.

Normalmente, las familias con niños pequeños suelen tener dificultades a la hora de elegir qué actividades realizar con sus hijos porque la mayoría de los materiales son caros o llevan demasiado tiempo. En cambio, hacer origami es perfecto: ¡rápido, fácil y divertido! Sólo tienes que encontrar el tipo de origami que te interesa aprender en el índice y seguir las instrucciones. ¿Listo para empezar?

Entonces, empecemos...



## **CAPÍTULO 1: ANIMALES**

*Sin duda alguna, los animales son uno de los Origami más divertidos de hacer.*

*Son bastante fáciles de doblar, con algunas excepciones, por supuesto.*

*Además, podrás pasarlo bien incluso después de haberlos creado, añadiendo bigotes, ojos, narices, detalles en el hocico y colores, para que tu animal sea lo más realista posible. Vamos a ver cómo doblar estos simpáticos y fáciles animales de origami...*

## BELLA LA MARIPOSA

Después del barco, es el Origami más popular y sencillo. Antes de empezar, asegúrate de utilizar papel para origami. Este tipo de papel tiene forma cuadrada (normalmente 10×10 cm o 15×15 cm) y es bicolor, es decir, las dos caras de la hoja tienen colores diferentes; de esta forma tendrás interesantes efectos de color, pero también será más fácil comprobar los pliegues.

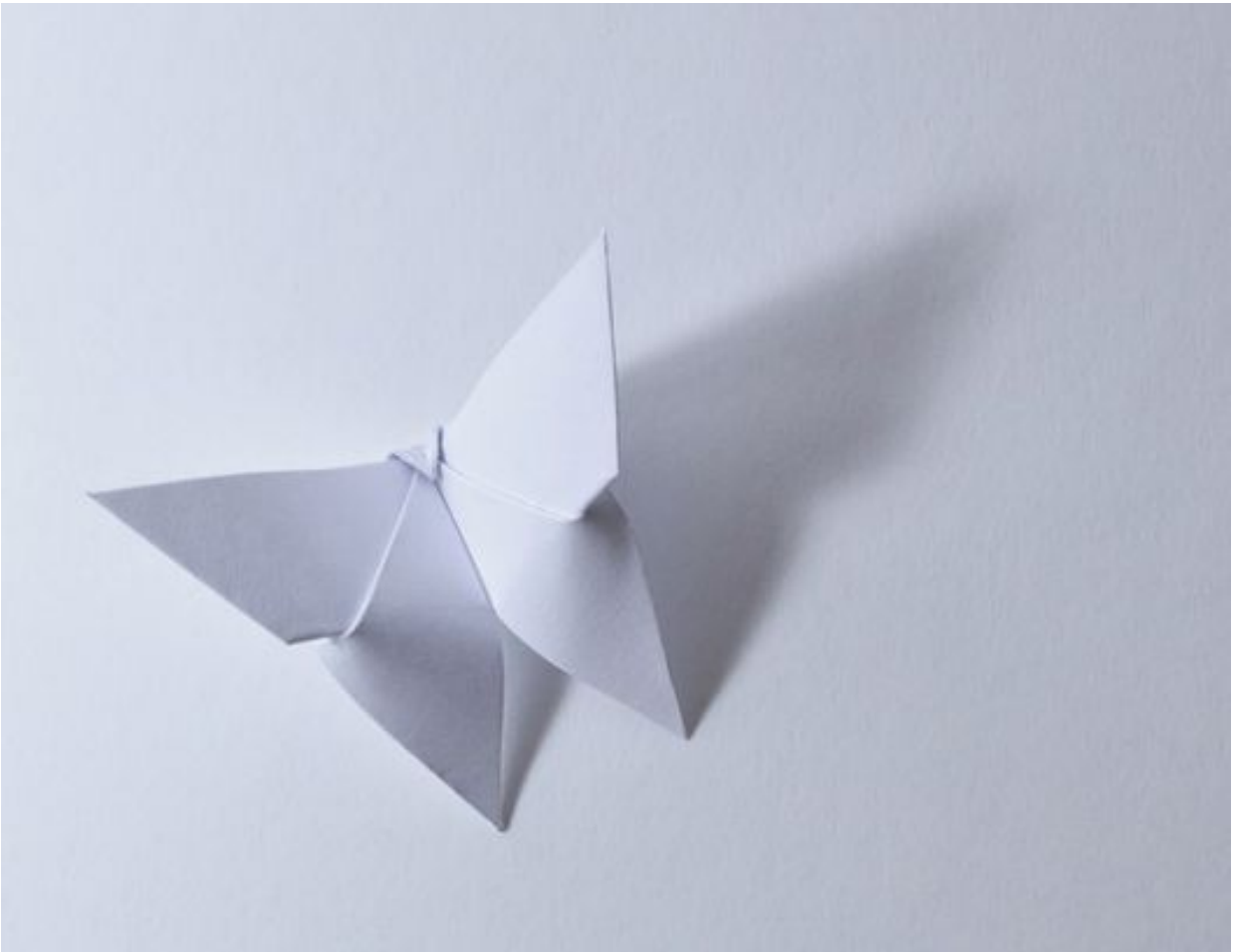

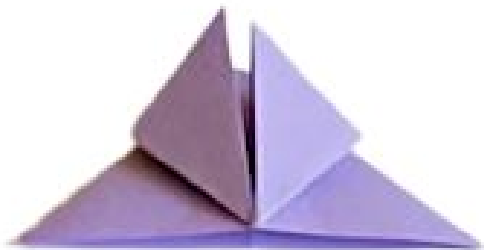
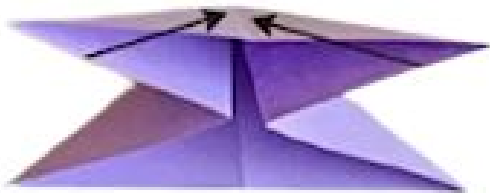
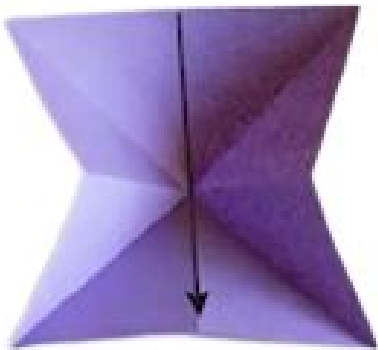
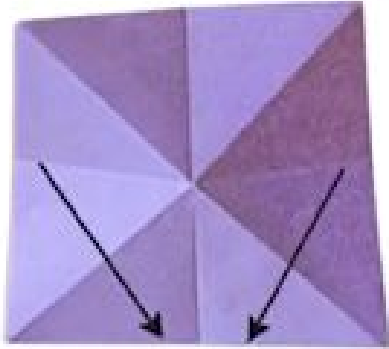
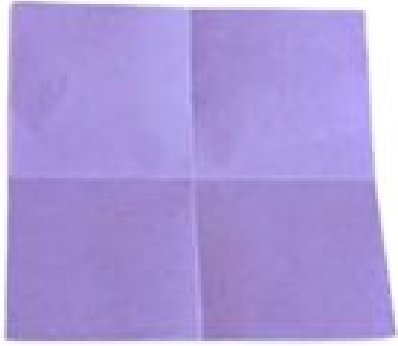



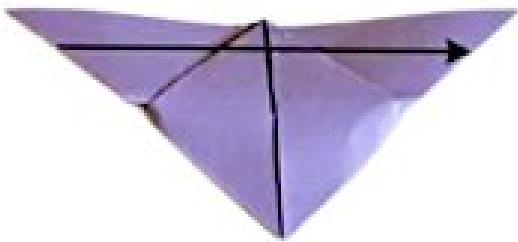
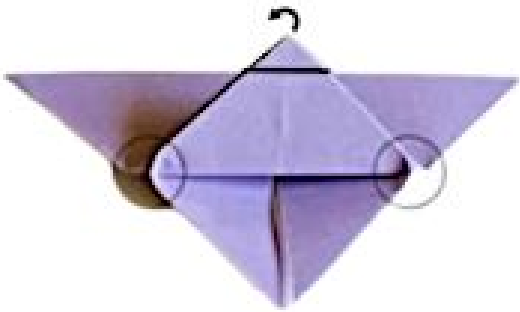
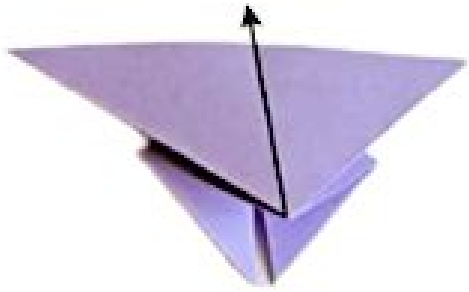

**Paso 1:**

En primer lugar, hay que doblar el papel en cuatro, a lo largo de la mitad de los lados.

**Paso 2:**

Entonces, dobla también a lo largo de las diagonales. Asegúrate de doblar bien la hoja por ambos lados.

**Paso 3:**

Ahora tendrás que doblar la hoja para obtener un triángulo, siguiendo el dibujo aquí al lado.

**Paso 4:**

Dobla la esquina izquierda y derecha hacia el centro como en las dos fotos.

**Paso 5:**

Dobla bien el papel.

**Paso 6:**

Dobla la punta sobre el borde.

**Paso 7:**

Dale la vuelta a la figura y dóblala por la mitad. Deberías obtener un triángulo.

**Paso 8:**

Por último, abre la figura: empezarás a vislumbrar las alas de la mariposa. Puedes doblarlas un poco por dentro (como hicimos nosotros) para conseguir una forma más parecida a la de una mariposa real.

**Paso 9:**

¡Este origami está listo! Simple, ¿no?

## ELLY EL ELEFANTE

(Se necesita la ayuda de un adulto)

La cabeza de este elefante es un modelo original que hemos creado para un concurso de creación de origami organizado por la escuela de Kensal (Reino Unido).

El tema era "El Lirio".

De hecho, ¡este elefante nació de la forma de un lirio!  
Este elefante no tiene cuerpo, pero se las arregla para mantenerse erguido.

La cabeza se completa con enormes orejas de elefante, dos colmillos y, por supuesto, una trompa.



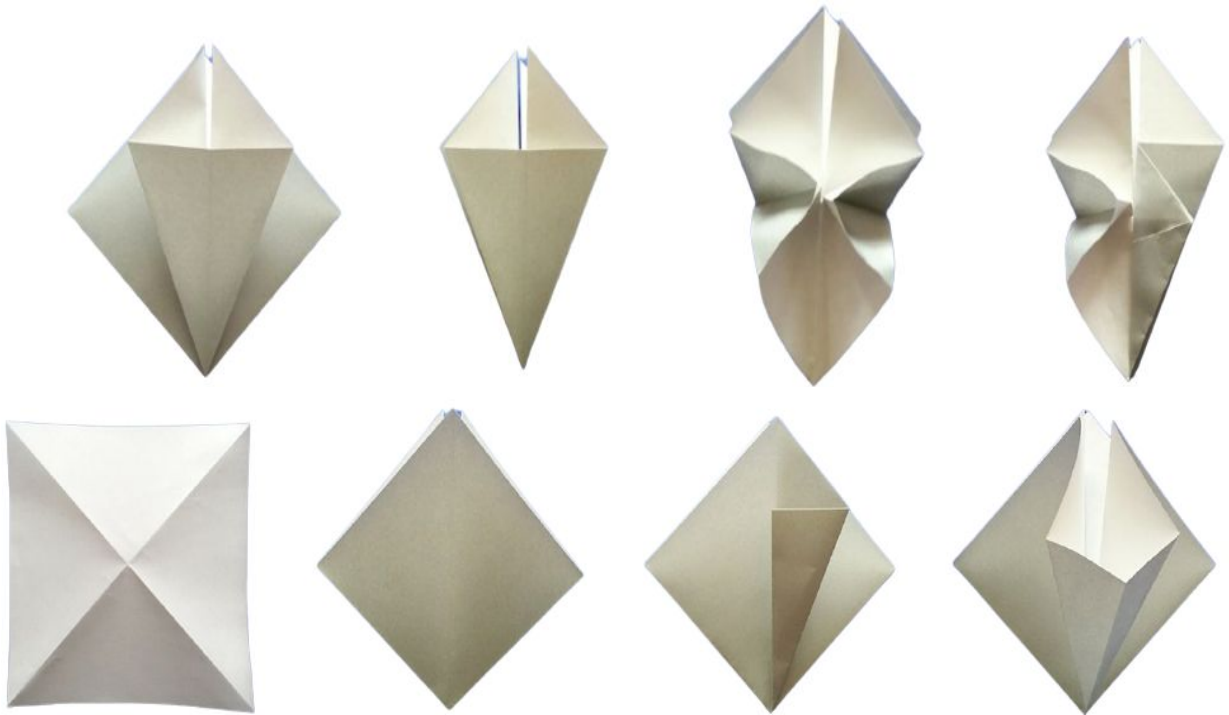



### **Paso 2:**

Dobla una hoja cuadrada en ambas diagonales, luego dale la vuelta y dóblala horizontal y verticalmente.

(Fig. 3) Sigue doblando todos los lados que has doblado, manteniendo el lado abierto hacia arriba.

(Fig. 4) Dobla el lado derecho en el eje vertical y luego abre el pliegue que has creado invirtiendo el pliegue izquierdo.

### **Paso 1:**

Dobla una hoja cuadrada en ambas diagonales, luego dale la vuelta y dóblala horizontal y verticalmente.

(Fig. 3) Sigue doblando todos los lados que has doblado, manteniendo el lado abierto hacia arriba.

(Fig. 4) Dobla el lado derecho en el eje vertical y luego abre el pliegue que has creado invirtiendo el pliegue izquierdo.

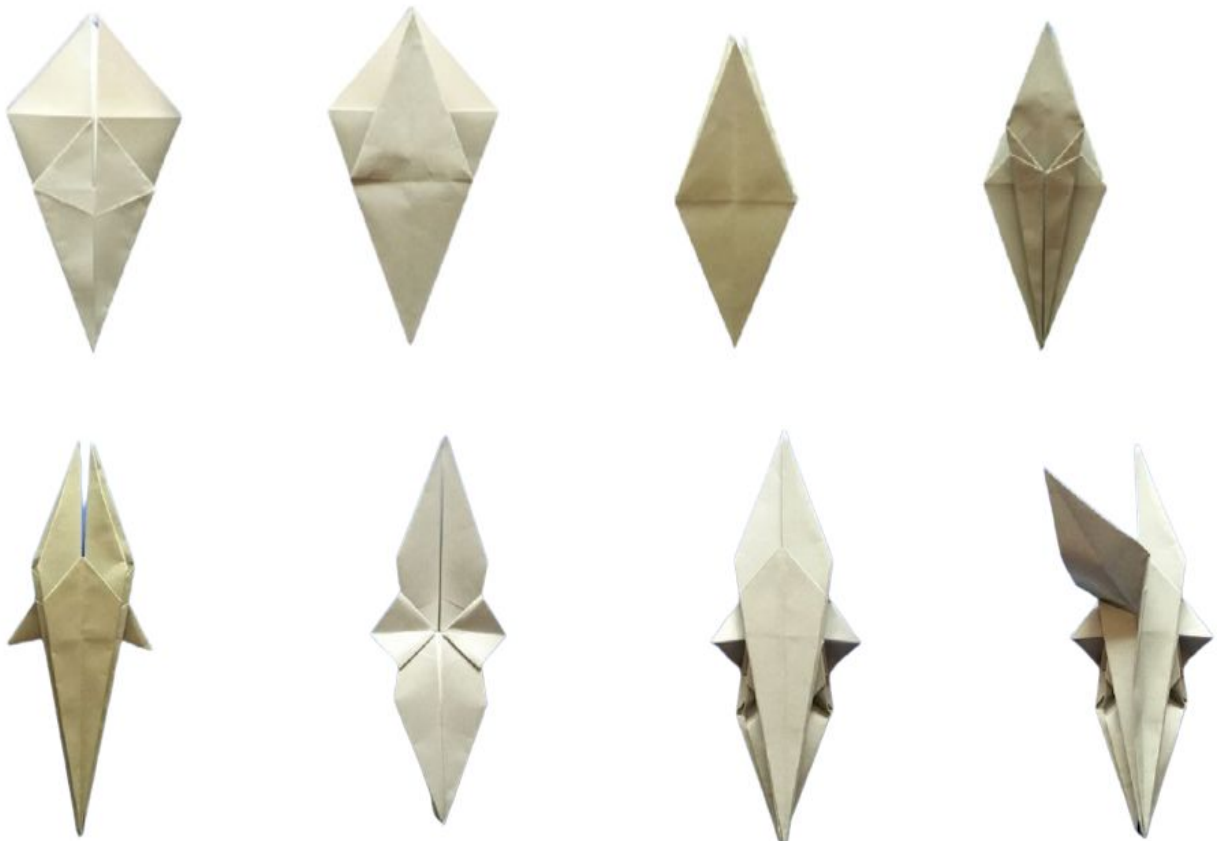





**Paso 3:**

Aplana el lado izquierdo y levanta el borde inferior, levántalo y repite el paso en los 3 lados que faltan. (Fig. 2-3).

Dobla los lados izquierdo y derecho en el eje vertical y repite el movimiento en todos los lados de la figura (Fig. 4).

**Paso 4:**

Coge 2 esquinas del interior y dóblalas hacia afuera (Fig. 1) y luego dobla el borde superior hacia abajo, abriendo la figura completamente.

Gira toda la creación hacia el lado opuesto, doblando los extremos para crear las orejas (Fig. 4).

**Paso 5:**

Dale otra vez la vuelta a la figura, dobla las puntas del extremo de las orejas, así como la parte superior de la cabeza (Fig. 2) y, por último, la parte inferior de las orejas, aplanándolas como en la Fig. 3.

**Paso 6:**

Vuelve a dar la vuelta a la figura y luego dobla el tronco hacia arriba (Fig. 1), dale forma al tronco y... enhorabuena, ¡tu cabeza de elefante está lista!

## JACK EL CONEJO

A todo el mundo le gustan los conejitos, ¿verdad? Pues, Jack el Conejo es un “must”: siguiendo las instrucciones paso a paso que te ofrecemos a continuación, tendrás tu propio conejito.

Un conejo de origami es fácil de doblar, perfecto para la época de Pascua, ¡pero no sólo!  
¿Estás listo? ¡A por él!

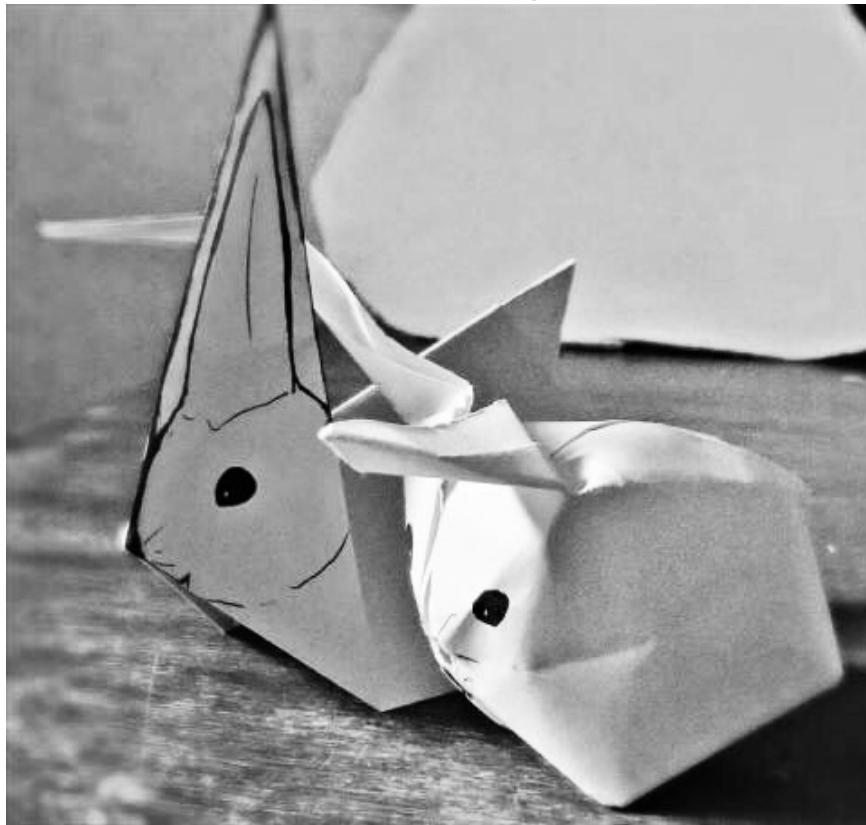

**Paso 1:**

Dobla el cuadrado de papel por la mitad, en diagonal, para crear dos triángulos isósceles.

**Paso 2:**

Vuelve a la posición inicial y dobla los dos lados inferiores hacia el centro: deberías obtener una forma de cometa.

**Paso 3:**

Dobla la punta hacia abajo, superponiéndola al cuerpo de nuestro futuro conejo.

**Paso 4:**

Coge la punta que acabas de doblar, y que ahora debería ser una solapa, y dóblala hacia arriba por la mitad, como se muestra en la imagen.

**Pasos 5-6-7:**

Dobla toda la hoja por la mitad verticalmente. Gírala hacia la izquierda para ponerlo en posición horizontal y corta la punta de izquierda a derecha, aproximadamente a  $1/3$  de la figura. Sigue las instrucciones de la imagen para comprender mejor.



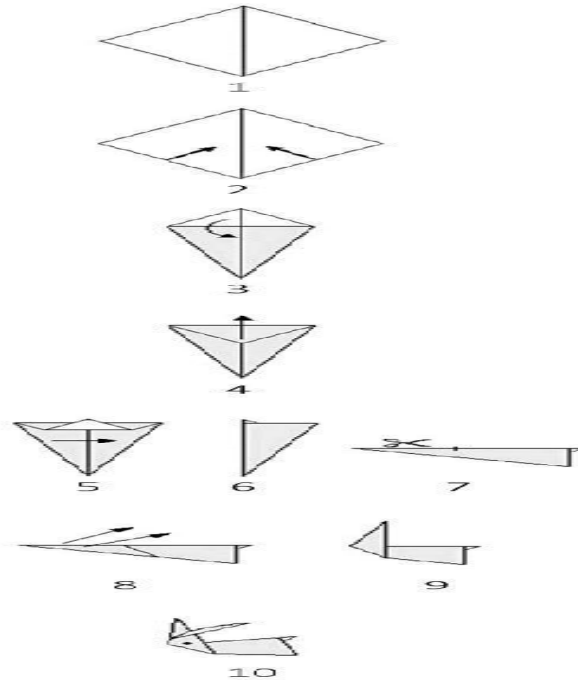

**Pasos 8-9:**

Levanta las dos solapas obtenidas del punto que acabas de cortar y dóblalas hacia atrás.

**Paso 10:**

¡Jack el Conejo está listo! Si quieres mejorarlo, puedes añadir los ojos, la boca y los bigotes.

Con un poco de práctica, podrás crear de manera fácil conejos de diferentes tamaños. Puede ser muy divertido ver conejos de diferentes colores y tamaños, y es sin duda una buena actividad para pasar el tiempo.

En la época de Pascua, puedes doblar un conejo más grande y pintarlo de diferentes colores: ¡una actividad perfecta para las familias o los profesores con su clase!

## LA GOLONDRINA

Las golondrinas se encuentran en todo el mundo, en todos los continentes, incluida la Antártida, sobre todo los esperamos en primavera y son unos animalitos adorables.

La mayoría de los pájaros de origami no son fáciles de hacer, especialmente las alas... ¡pero la golondrina es en realidad la más fácil de doblar!

El origami de pajaritos se puede utilizar para decorar, y la golondrina es sin duda uno de los mejores para este fin. Es perfecta para todo el año, así que ¿por qué no empezar ahora?

Sigue las siguientes instrucciones para aprender cómo crear una golondrina increíble.

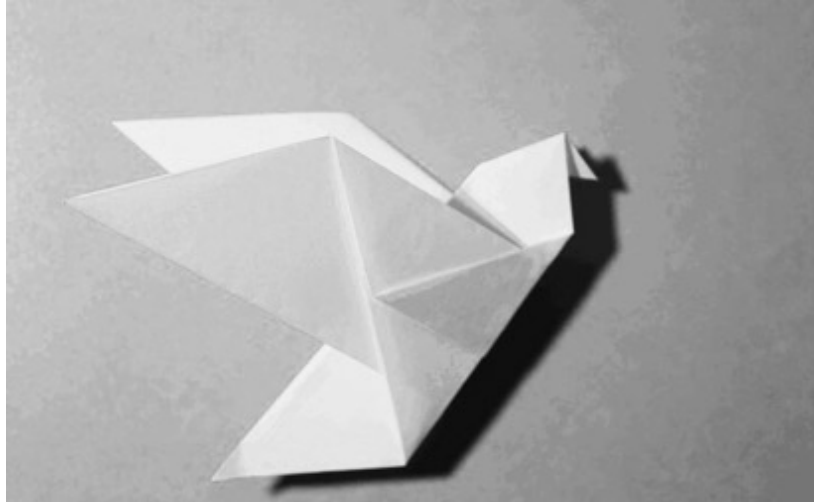

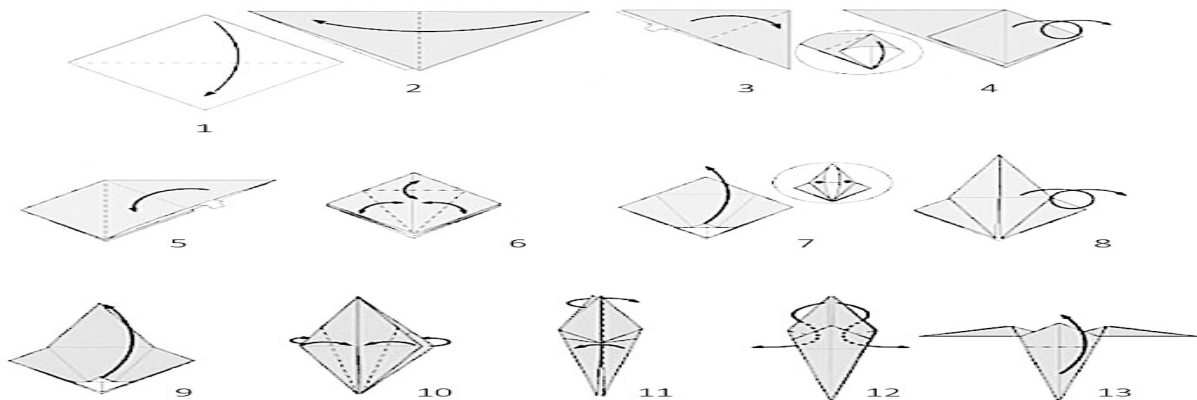

### **Paso 1:**

Empieza con un trozo cuadrado de papel de origami, ponlo en diagonal y luego dóblalo por la mitad horizontalmente: la esquina superior debe cubrir la esquina inferior.

### **Paso 2:**

Ahora que tienes un triángulo, dóblalo por la mitad verticalmente: el lado derecho debe superponerse al izquierdo.

### **Paso 3:**

Sigue doblando sólo una de las dos solapas izquierdas sobre la solapa derecha, siguiendo la bisectriz: obtendrás una especie de "sándwich" de triángulos.

### **Paso 4:**

Abre el sándwich de triángulos empujando el pliegue interior de una sola capa hacia fuera: obtendrás un cuadrado, como en la imagen.

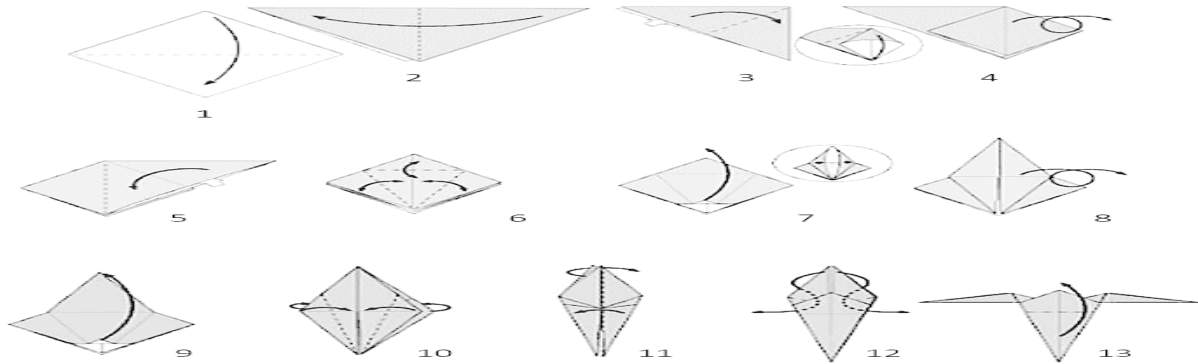

### **Paso 5:**

Damos la vuelta a nuestro trozo de papel para poder ver el "reverso". Dobla la esquina del extremo derecho por la mitad hacia el centro: obtendrás un rombo.

### **Paso 6:**

Dobla los bordes superiores del rombo hacia la línea central. Asegúrate de que la apertura esté en la parte superior del rombo. Coge la esquina derecha de la capa superior y dóblala hacia dentro y hacia abajo, hacia el centro, y repite el mismo movimiento con el lado izquierdo. Dale la vuelta a la hoja y repite con la otra capa.

### Paso 7:

Despliega suavemente todos los pliegues del paso anterior.

### Paso 8:

Tira hacia arriba la esquina inferior del rombo, abriéndola. Aplasta. Dale la vuelta a la hoja y repite el movimiento. Al final, la hoja debe tener la forma de una cometa.

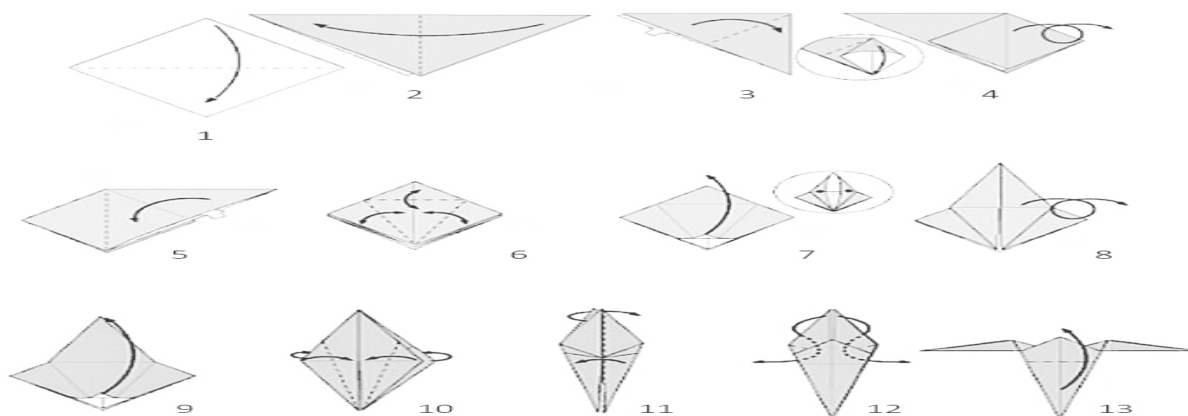

### Paso 9:

Sujeta el papel con tu nueva forma de rombo con la apertura hacia arriba y dobla cada una de las dos puntas hacia abajo y hacia los lados exteriores.

### Paso 10:

Dobla el resto de las capas de la cometa (delante y detrás).

**Paso 11:**

Coge una de las puntas laterales que se formó en el paso 10 y pellizca la punta con los dedos para formar la cabeza. Tira ligeramente hacia abajo.

**Paso 12:**

Redondea las alas. Sácalas hacia fuera del cuerpo y redondéalas con las manos.

**Paso 13:**

Pellizca con los dedos y tira del pájaro desde la cola y el cuello. ¡Tu origami está listo!

## SANDY LA TORTUGA

Las tortugas son animales misteriosos, pero al mismo tiempo muy bonitos. Doblar una tortuga de origami es muy divertido, sobre todo si puedes compararlas al final y ver cuál ha salido mejor.

Es muy fácil de hacer, ¡hay muchas maneras! Sin embargo, la que se muestra a continuación es, sin duda, la más fácil de aprender.

Si quieres crear una fantástica tortuga de origami, sigue la siguiente guía: ¿listo? ¡Genial! Empecemos...

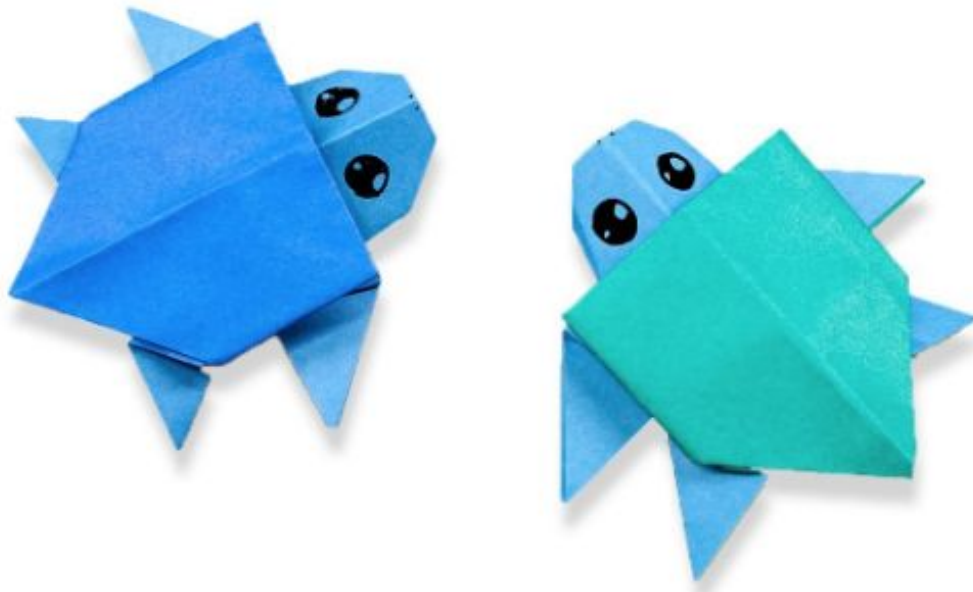





1



2



3



4



5



6



7

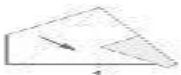

8

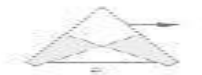

9



10

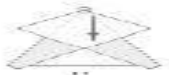

11



12



13

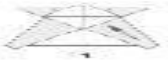

14



15



16

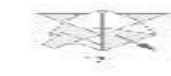

17



18

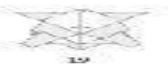

19



20

**Paso 1:**

Usa un papel A4, preferiblemente coloreado por ambas caras.

**Paso 2:**

Dobla tu hoja de papel por la mitad, siguiendo un eje vertical.

**Paso 3:**

Vuelve a abrir el papel y ponlo boca abajo, de modo que el pliegue quede hacia arriba.

**Pasos 4-5:**

Dobla las dos esquinas superiores del papel siguiendo las líneas triangulares que se muestran en las figuras.

**Paso 6:**

Vuelve a colocar el papel por el lado original (el de los pasos 1 y 2).

**Pasos 7-8:**

Dobla ambos lados hacia el centro, siguiendo los pliegues indicados en las figuras. Deberías obtener una forma de diamante en la parte superior del papel.

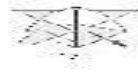
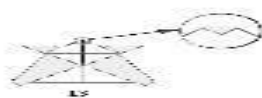
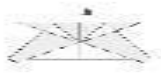
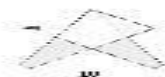
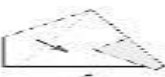

**Pasos 9-10:**

Manteniendo la posición de la hoja, abre los pliegues superiores creados en los pasos 4 y 5.

**Paso 11:**

Dobla toda la parte superior del papel (que incluye las dos solapas que acabas de abrir) hacia ti. El pliegue debe hacerse por la mitad, horizontalmente.

Desliza el dedo sobre el pliegue para que el papel mantenga su posición.

**Paso 12:**

Del paso anterior has obtenido una parte superior de forma triangular.

Sigue doblando sólo la capa superior del papel y dóblalo hacia arriba, a lo largo del eje horizontal.

El pliegue debe ser de unos  $\frac{2}{3}$  de la longitud total de las solapas.

**Paso 13:**

Toma el extremo de la solapa que acabas de abrir y haz un pequeño pliegue hacia ti.

**Pasos 14-15:**

Coge las esquinas interiores de tu hoja y pégalas hacia el centro, siguiendo las líneas que se muestran en las imágenes. Los puntos deben tocarse a lo largo del eje central.

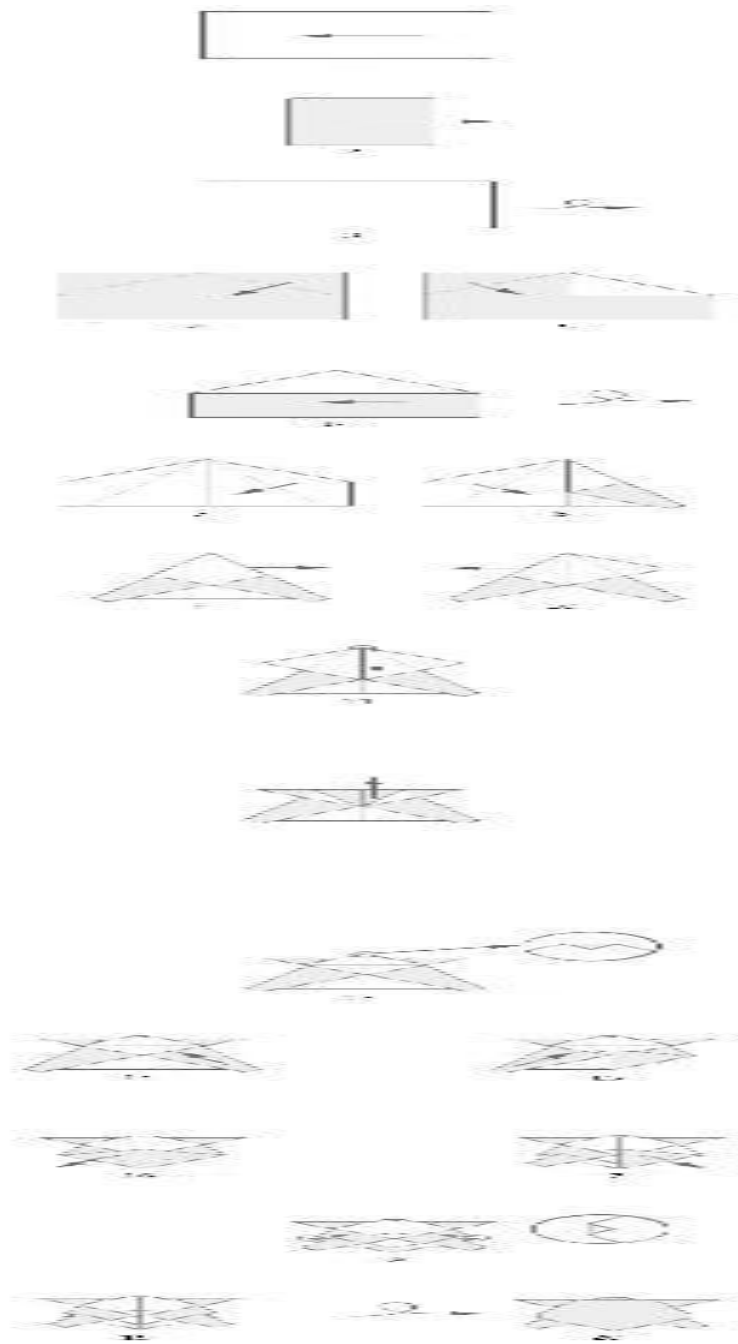

**Pasos 16-17:**

Dobla las esquinas que acabamos de ver hacia fuera, siguiendo las líneas que se muestran en las ilustraciones.

**Paso 18:**

Tuerce las esquinas exteriores de la parte central (marcadas con el círculo en la imagen).

**Pasos 19-20:**

Voltea la hoja de papel hacia el otro lado: ¡ya tienes una tortuga!

Si no has utilizado papel verde, puedes pintar la tortuga de ese color para darle un mejor acabado.

## RICO EL GATO

A los niños les encantará doblar un gato de Origami y también colorear su cara.

Los gatitos son perfectos para los Origami: ¡son muy bonitos y muy fáciles de hacer!

Sigue los siguientes pasos para crear tu propio gato en sólo unos minutos.

¿Estás listo? ¡Perfecto! Vamos a doblar...



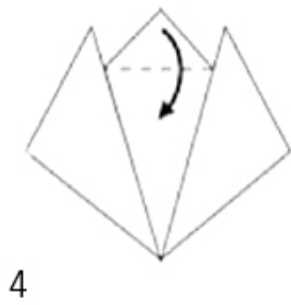
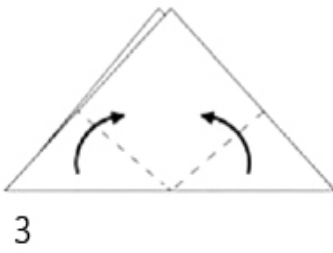
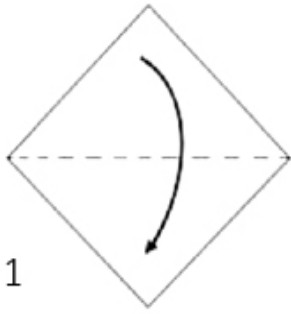



**Paso 1:**

Empieza con un trozo de papel cuadrado, preferiblemente coloreado por ambos lados. Ponlo en forma de diamante y dóblalo por la mitad horizontalmente.

**Paso 2:**

Después de haber obtenido un triángulo, dóblalo por la mitad verticalmente, con el lado derecho a la izquierda.

**Paso 3:**

Para crear las orejas, dobla las esquinas inferiores izquierda y derecha hacia el centro, siguiendo las líneas marcadas en el dibujo.

**Paso 4:**

Dobla la esquina superior central hacia abajo.

**Paso 5:**

Voltea el papel hacia el otro lado (en el reverso).

Dibuja los ojos, los bigotes y la nariz: ¡cuando esté hecho, tendrás un lindo gatito!

## PENNY EL CACHORRO

A todos les encantan los perros, especialmente los cachorros. ¿No te gustaría poder crear tu propio cachorro? ¿Un nuevo amigo para el gatito Rico?

Vamos, sigue las instrucciones que te damos a continuación y tendrás el cachorro de origami más adorable de la historia.

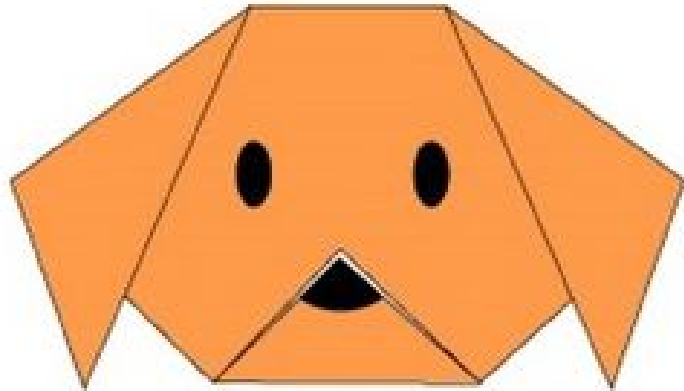

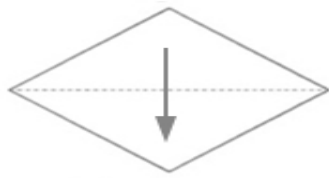

1



2



3

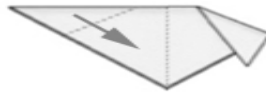

4



5



6



7

### **Paso 1:**

Utiliza un trozo de papel cuadrado, coloreado por ambos lados. Colócalo en diagonal y dóblalo por la mitad a lo largo del eje horizontal: la esquina superior debe superponerse a la inferior.

### **Paso 2:**

Ahora dobla el papel por la mitad verticalmente, para crear un pliegue.

Vuelve a abrirlo en la posición que conseguiste al final del paso 1.

**Pasos 3-4:**

Para crear las orejas, dobla las esquinas izquierda y derecha hacia el centro, siguiendo las líneas marcadas en el dibujo.

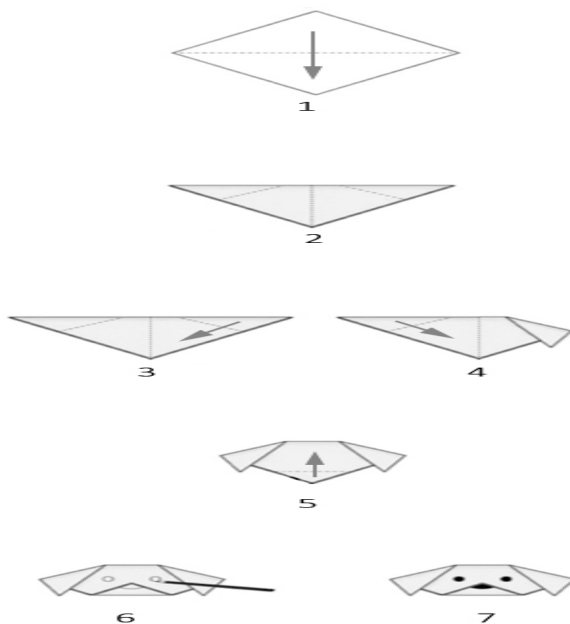

**Paso 5:**

Dobla la esquina interior central hacia arriba del medio que acabas de doblar hacia ti. ¡La lengua está lista!

**Pasos 6-7:**

Por último, tendrás que añadir los ojos, la nariz y colorear la lengua.

¡Tu maravilloso cachorro está terminado!

## LUCAS EL PEZ

Los Origami de animales marinos se encuentran sin duda entre los más populares y solicitados. ¿Por qué no aprendes a doblar uno? Un sencillo pez de Origami es perfecto para los niños: siempre es divertido colorearlo añadiendo ojos y escamas.

Una vez que hayas aprendido a hacer este pez, podrás hacer muchos más, agrupándolos. Vamos, ¡a por él!

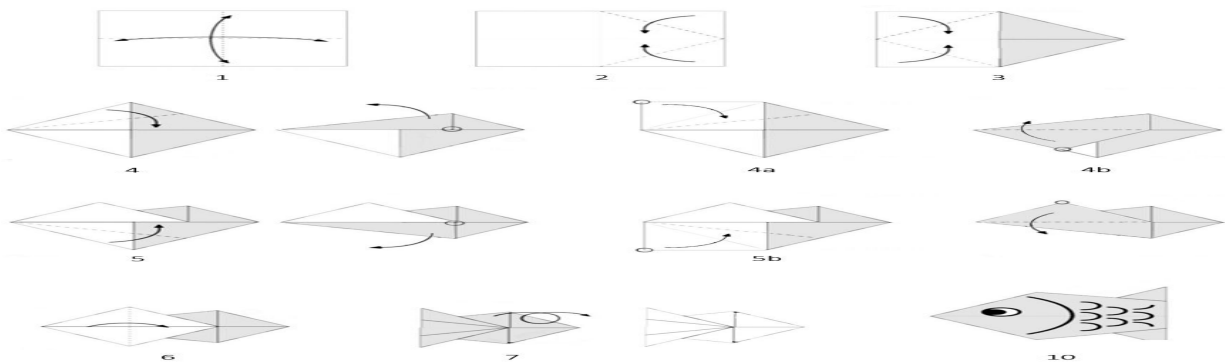

### Paso 1:

Coge un trozo cuadrado de papel de Origami, dóblalo por la mitad tanto horizontal como verticalmente: deberás obtener dos pliegues que dividan la hoja en cuatro porciones.

### Paso 2:

Despliega la hoja para devolverla a su posición original, y luego dobla las esquinas de la mitad izquierda hacia el centro, siguiendo los ejes diagonales que se muestran en la imagen.

### Paso 3:

Repita el paso 2 utilizando las esquinas de la mitad derecha.

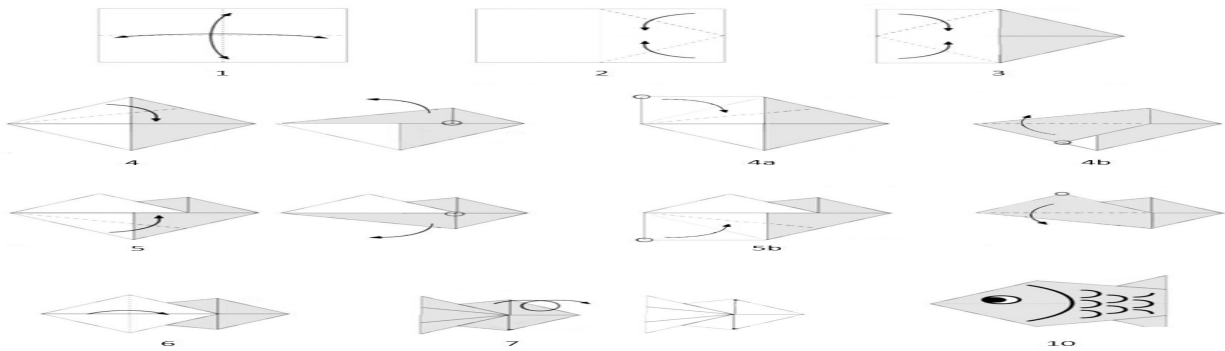

### Paso 4:

Dobla la esquina superior hacia el centro, siguiendo el eje diagonal indicado en la imagen. El lado más largo del triángulo que hemos doblado debe quedar a lo largo del eje central horizontal.

### Paso 4a:

Ahora despliega los pliegues que acabas de hacer para volver a conseguir la parte cuadrada de la parte superior derecha.

### Paso 4b:

Vuelve a doblar el cuadrado a lo largo del eje mostrado en la figura.

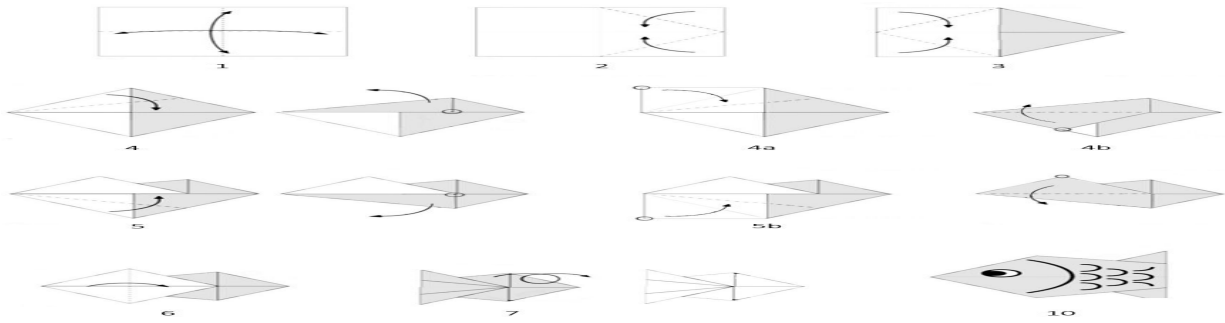

### Paso 5:

Coge la esquina inferior y dóblala horizontalmente, en la línea central horizontal del papel.

### Paso 5b:

Repite los pasos 4-4a-4b-5 para la parte inferior izquierda del papel. Obtendrás un rombo, creado a partir de dos triángulos isósceles.

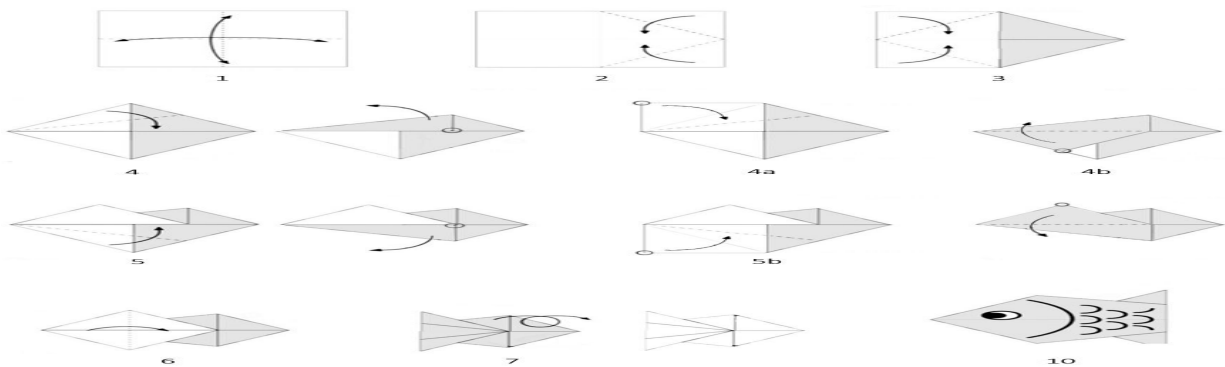

### Paso 6:

Dobla la esquina izquierda del rombo hacia el centro, verticalmente.

### Paso 7:

Dale la vuelta al papel para que puedas ver el reverso.

¡Tienes tu hermoso pez! Ahora dibuja los ojos y las escamas para hacerlo aún más bonito. Haz más peces de distintos colores para crear un grupo de peces muy bonito.





## EL CISNE

Todo el mundo conoce el cisne de origami: seguro que lo has visto o has oído hablar de él al menos una vez. Aprender a hacerlo es en realidad bastante sencillo: los cisnes son animales hermosos, y poder reproducir su elegancia a través del origami es increíble. Siempre están tranquilos y regios mientras flotan en las aguas de un río o lago.

S  
e  
r  
c  
a  
p  
a  
z  
d  
e  
c  
r  
e  
a  
r  
u



Un animal tan elegante es todo un logro y, cuando lo hayas terminado, te sentirás satisfecho. Si quieres aprender, sigue las siguientes instrucciones y diviértete.

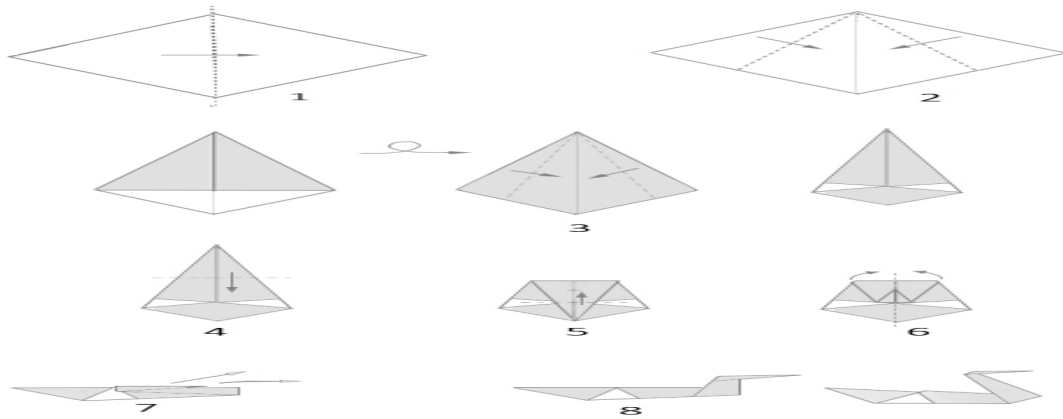

### Paso 1:

Empieza con un trozo de papel cuadrado, con el lado blanco hacia arriba.

Colócalo en diagonal y dóblalo por la mitad en vertical.

Entonces, despliégalo.

### Paso 2:

Dobla los bordes izquierdo y derecho hacia el centro, siguiendo las líneas indicadas en la imagen: obtendrás una forma de cometa.

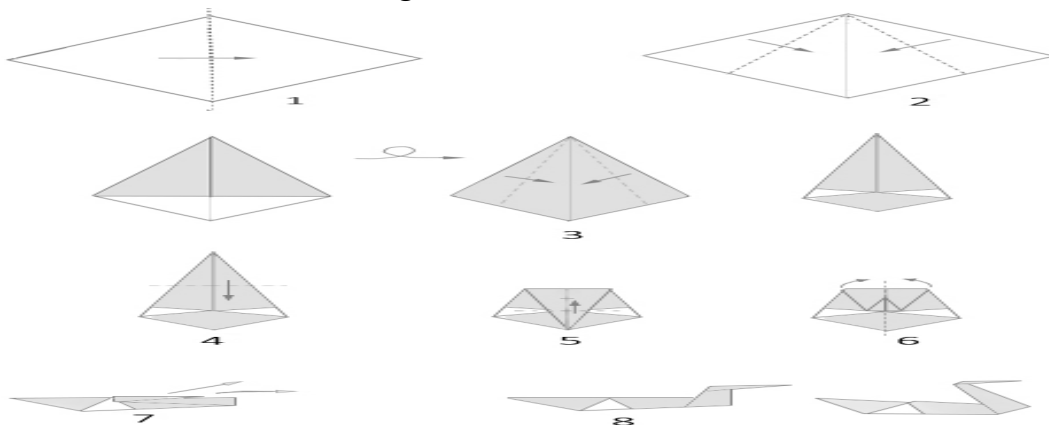

### Paso 3:

Da la vuelta al papel, de modo que el reverso (la parte coloreada) quede de cara a ti.

Dobla los bordes izquierdo y derecho hacia el centro, siguiendo las diagonales marcadas en la ilustración: los lados deben tocarse a lo

largo de la línea central vertical.

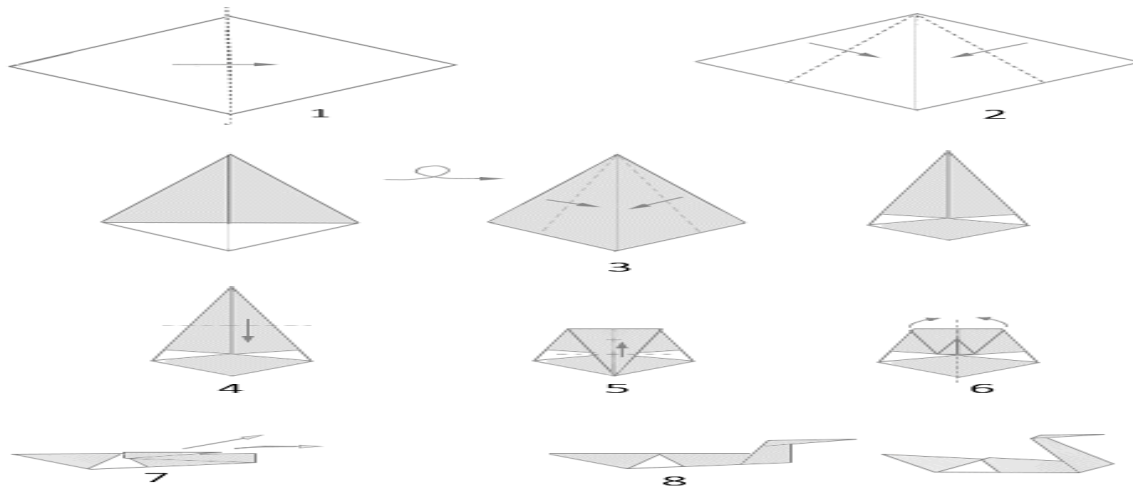

#### **Paso 4:**

Dobla toda la hoja por la mitad horizontalmente: de esta forma crearás el cuello del cisne. El triángulo superior debe solapar la parte interior.

#### **Paso 5:**

Toma la esquina inferior del triángulo y dóblala hacia arriba: esta parte se convertirá en la cabeza. La solapa doblada debe ser 1/3 de la longitud total.

#### **Paso 6:**

Dobla todo el papel por la mitad, verticalmente. El pliegue debe quedar hacia la mesa, como indicado en la figura 7.

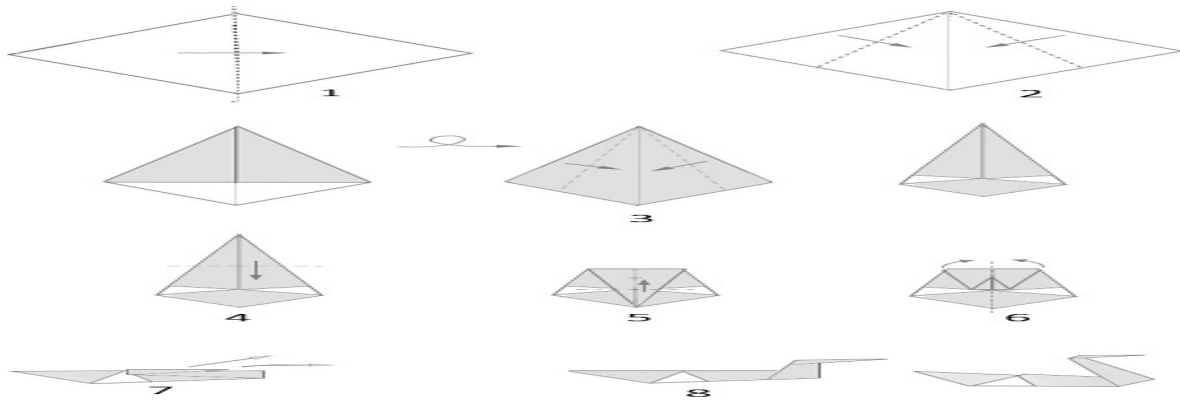

**Paso 7:**

Levanta la cabeza y el cuello del cisne (es decir, los triángulos creados en los pasos 4 y 5), para darles una posición realista.

**Paso 8:**

Después de haber seguido todas las instrucciones, ¡tendrás un cisne! Si lo deseas puedes añadir ojos, y quizás hacer unos cuantos cisnes más para formar una pequeña familia.

Puedes doblar cisnes de diferentes tamaños y colocarlos todos juntos como adornos en ventanas, mesas, chimeneas o donde quieras. ¡Son decoraciones muy llamativas! Enhorabuena por haber completado el origami.

## BILL EL CERDITO

Los cerdos son uno de los origamis más fáciles de crear, un gran punto de partida para los niños o los principiantes. Esta carita de cerdito es muy fácil de crear, pero queda muy bien. Antes de hacer el cuerpo tendrás que aprender a hacer la “cara”.

Hay muchas formas de plegar origami: la mayoría son difíciles... ¡pero en este libro todo es fácil! Siguiendo el paso a paso detallado que se indica a continuación, conseguirás sin esfuerzo un resultado satisfactorio.

¿Preparado para crear tu cerdo de origami?



**Paso 1:**

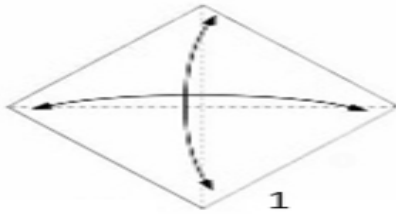

Coge un trozo de papel cuadrado, preferiblemente coloreado por ambos lados. Colócalo en diagonal y dóblalo tanto horizontal como verticalmente para dividirlo en cuatro partes. Entonces, ábrelo de nuevo.

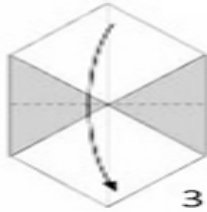
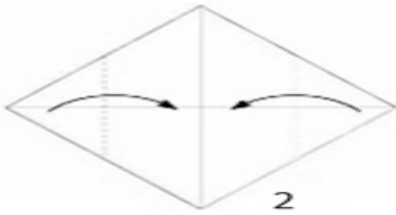

**Paso 2:**

Dobla las esquinas derecha e izquierda hacia el centro, hasta que se toquen.

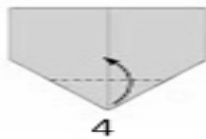

**Paso 3:**

Dobla toda la hoja por la mitad a lo largo del eje horizontal.

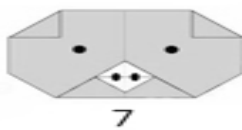
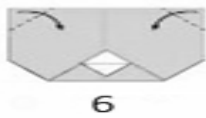
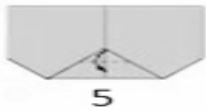

**Paso 4:**

Dobla ambas capas de papel formando la esquina inferior.

**Paso 5:**

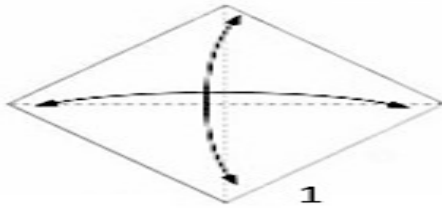

Dobla una capa de papel de esquina por la mitad, hacia abajo. Debe tocar casi el interior del papel.

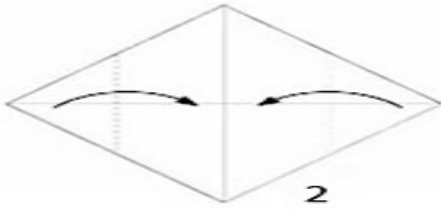

**Paso 6:**

Para crear las orejas, dobla una pequeña parte de las dos esquinas superiores del papel hacia el centro.

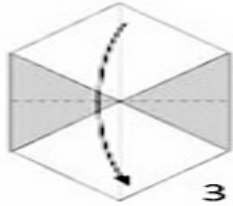

**Paso 7:**

¡El cerdito está listo! Dibuja los ojos y las fosas nasales para un resultado completo.

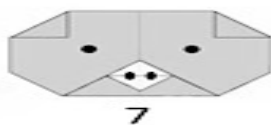
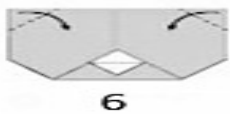
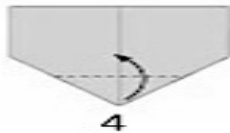

## CAPÍTULO 2: FLORES

*Las flores de origami son hermosas y pueden ser fáciles de hacer, con las instrucciones adecuadas. Sin embargo, para algunos pasos difíciles, puedes necesitar la ayuda de un adulto o de tus padres. En este capítulo te presentamos muchas flores de origami clásicas, ¡diviértete doblándolas! A lo mejor te estarás preguntando para qué podrás utilizarlas: pues... Puedes regalarlas, usarlas como decoración y colorearlas. Son ideales para decorar tu casa durante las fiestas, como Navidad y Pascua.*

*¿Listo para aprender a hacerlos?*



## TULIPÁN

Las flores son perfectas para el arte del Origami: elegantes, sencillas y muy divertidas de crear.

El tulipán parece difícil, pero no lo es: ¡es uno de los origamis más populares!

Es un proceso bastante rápido, y eso es una ventaja si se quiere crear un montón de flores.

Los siguientes pasos explican claramente cómo hacer esta bonita flor.

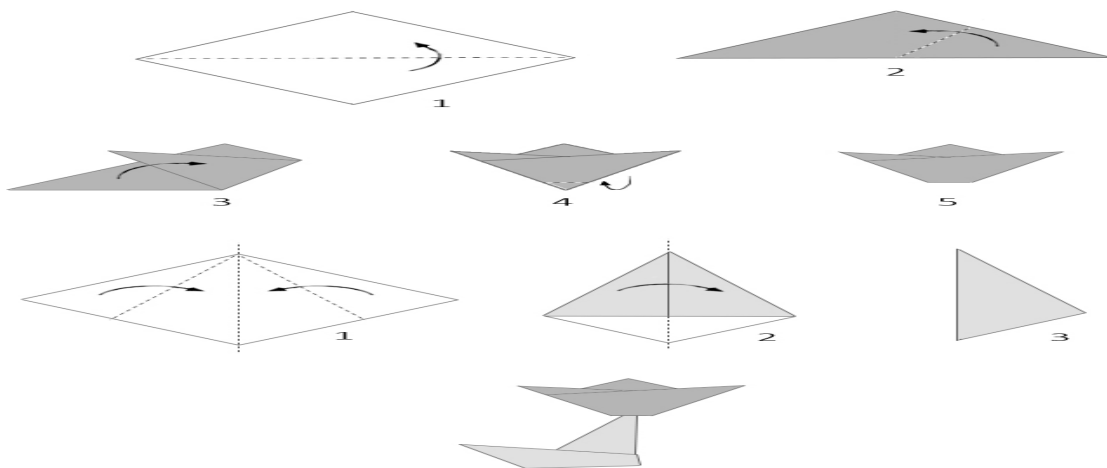

### Paso 1:

Coge con un trozo de papel cuadrado, preferiblemente coloreado por ambos lados para conseguir un mejor efecto. Colócalo en diagonal y dóblalo por la mitad a lo largo del eje horizontal: obtendrás un triángulo.

### Paso 2:

Dobla la esquina derecha hacia la izquierda, siguiendo la línea indicada en la imagen.

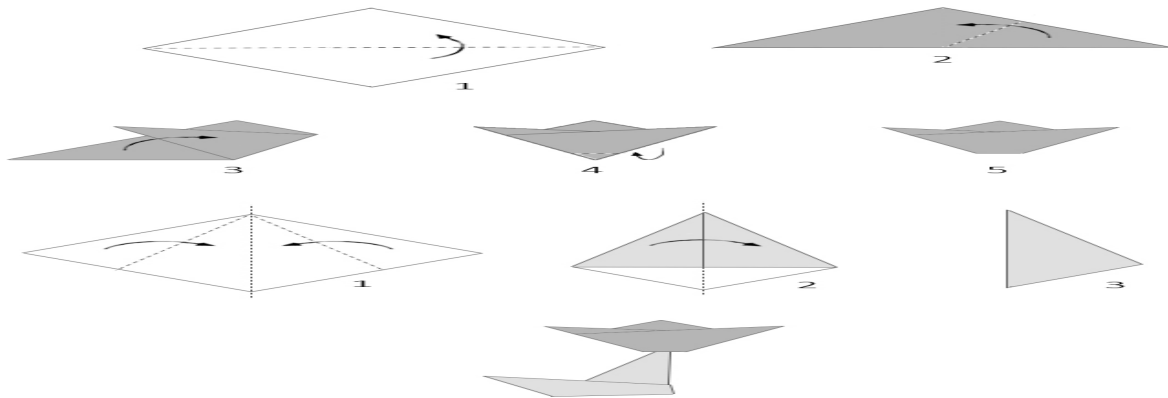

### Paso 3:

Coge la esquina inferior izquierda y doblala en diagonal hacia la parte superior derecha, utilizando como guía el lado inferior del triángulo doblado en el paso 2.

### Pasos 4-5:

Dobla la esquina inferior del papel hacia atrás (hacia la mesa).  
De esta forma tendrás los pétalos del tulipán: ¡déjalos a un lado porque ahora trabajaremos en el tallo!

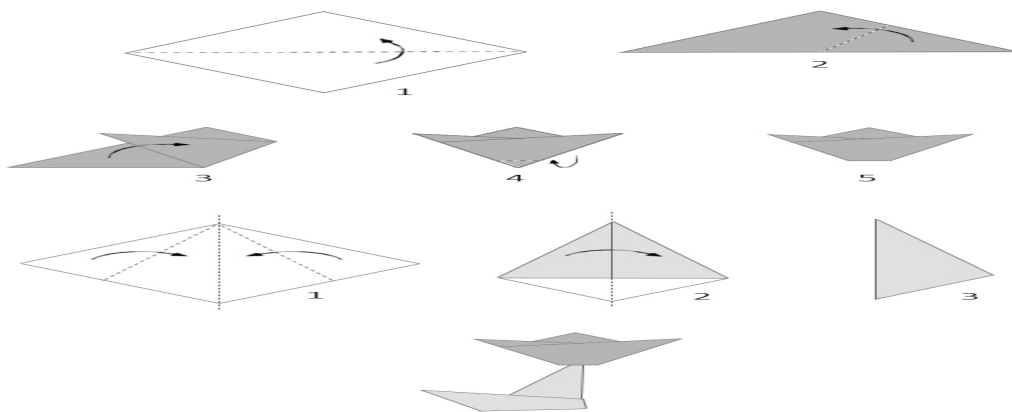

### Paso 1:

Toma una nueva hoja cuadrada de papel de origami, preferiblemente de color verde.

Colócala en diagonal y luego dobla las esquinas interiores hacia el centro, siguiendo las líneas indicadas en la imagen. Deberías obtener la forma de una cometa.

### Paso 2:

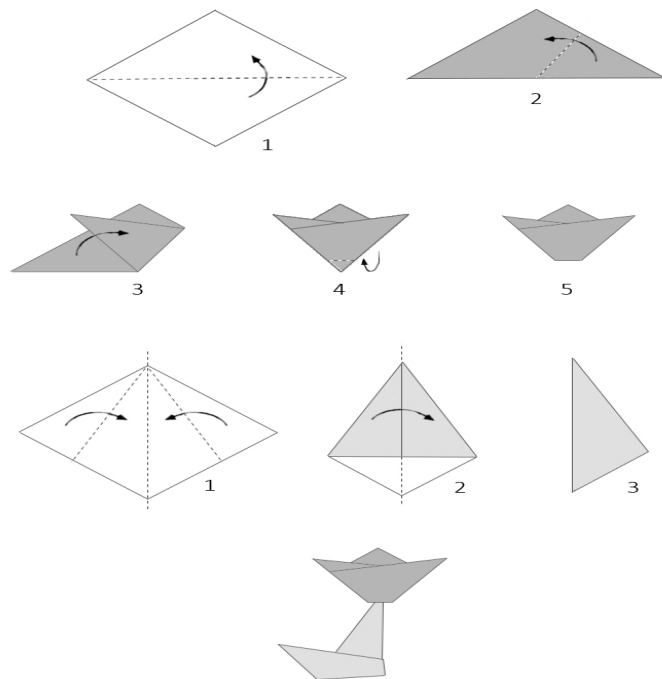

Dobla toda la hoja por la mitad, a lo largo del eje vertical: el lado izquierdo debe superponerse al derecho.

### Paso 3:

Dobla la parte inferior hacia arriba, siguiendo la línea marcada en la figura. ¡Has completado el tallo!

Ahora mételo debajo de los pétalos que has creado en los primeros pasos y ya tendrás tu tulipán.

¡Haz más para formar un ramo de colores!

## FLORES DE 5 PÉTALOS

La flor de 5 pétalos puede ser bastante difícil de hacer, pero si sigues los pasos que te mostramos a continuación ¡será pan comido! Puede que necesites algo de ayuda de tus padres, pero cuando hayas completado la tarea habrás dominado el plegado de una de las flores de origami más espectaculares. ¿Listo para entrar en acción?



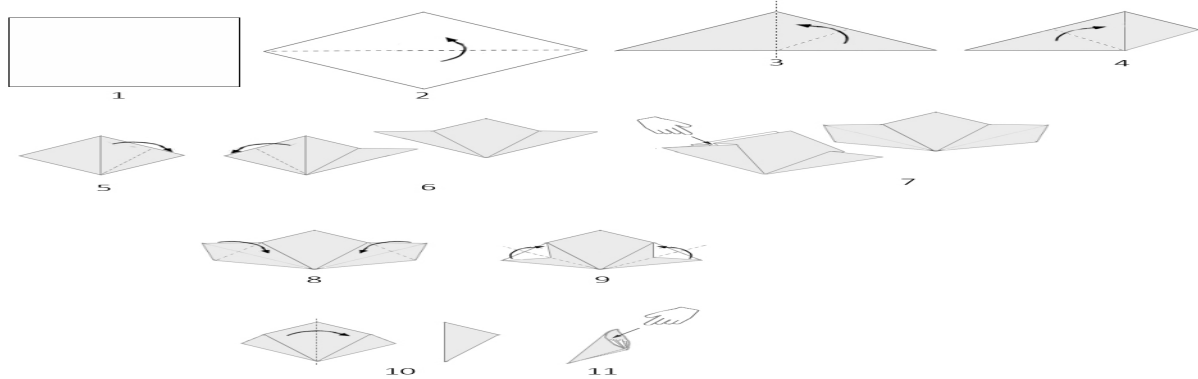

### **Paso 1:**

Para este origami tendrás que crear un pétalo a la vez.

Empieza con un trozo de papel cuadrado, preferiblemente coloreado por ambos lados.

### **Paso 2:**

Colócalo en diagonal, como un rombo.

A continuación, dóblalo por la mitad a lo largo del eje horizontal: la parte inferior debe superponerse a la superior.

### **Paso 3:**

Coge la esquina derecha y dóblala hacia el centro siguiendo la línea diagonal que ves en la imagen: todo el lado derecho debe estar doblado por la mitad.

### **Paso 4:**

Repite el paso 3 para el lado izquierdo.

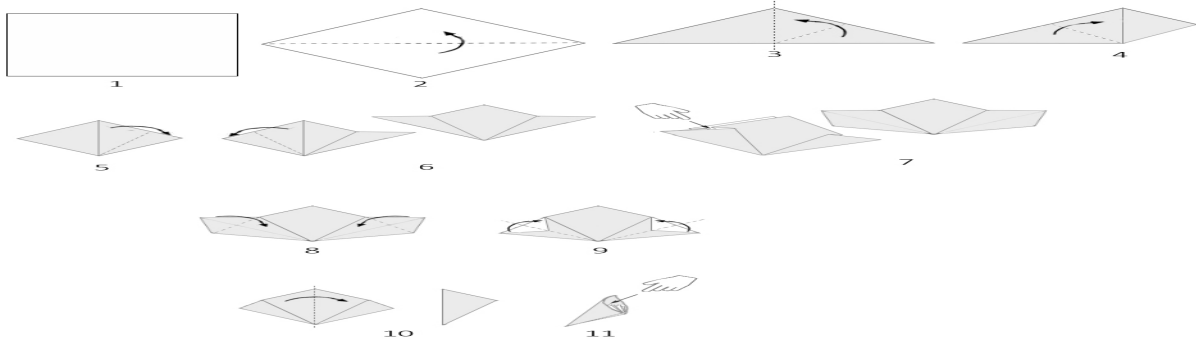

### **Pasos 5-6:**

Coge las esquinas superiores y dóblalas hacia fuera, como si fueran alas.

### **Paso 7:**

Ahora mete el dedo entre las dos capas de papel que forman las alas, como para abrirlas. A continuación, aplánalos encima la mesa: las alas tendrán una forma similar a la de una cometa.

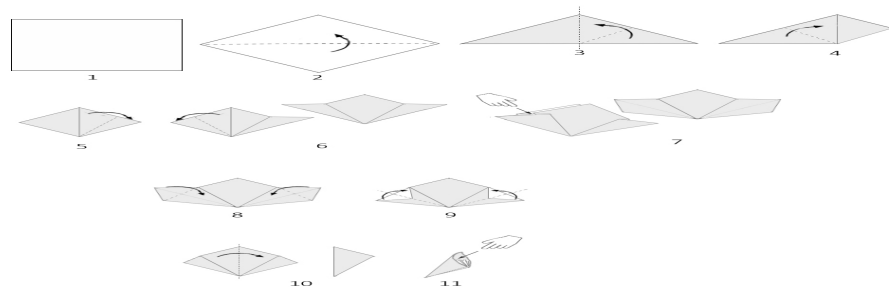

### **Paso 8:**

Dobla las puntas de las dos cometas hacia el centro.

### **Paso 9:**

Dobla las cometas por la mitad: la parte inferior debe superponerse a la superior, como indicado en la ilustración.

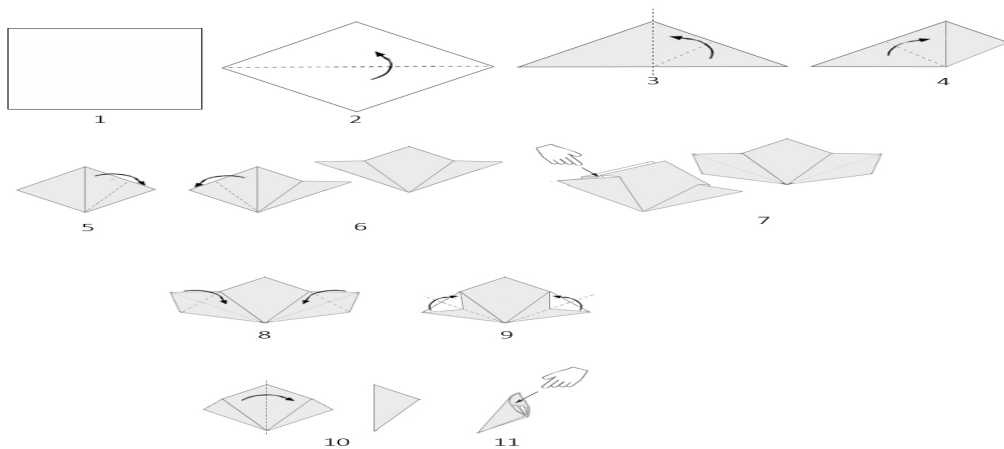

### **Paso 10:**

Dobla toda la hoja de papel por la mitad, a lo largo del eje vertical. De este modo, se “cierra” el pétalo.

### **Paso 11:**

Sujetando el trozo de papel “cerrado”, mete un dedo en la parte más ancha, para que la superficie quede curvada, como una especie de cono de helado.

Enhorabuena, ¡has terminado tu primer pétalo!

Para crear la flor completa, tendrás que repetir todo el proceso 4 veces más, utilizando otras hojas de papel cuadradas del mismo tamaño.

Si quieres hacer una flor de 8 pétalos, tendrás que repetir todos los pasos 7 veces más.

Ahora ya sabes cómo doblar una flor de 5 pétalos y otra de 8 pétalos: ¡sorprendente!

## FLOR DE CEREZO

En Japón, las flores de cerezo se llaman *sakura* y son un símbolo especial para la gente y la nación. Representan la llegada de la primavera: una época de renovación que se celebra con el *Hanami*. Esta palabra significa literalmente “mirar las flores” y es una tradición milenaria.

Este origami es realmente fascinante, pero bastante desafiante: una vez más, es posible que necesites la ayuda de un adulto.

¿Estás listo para empezar a doblar tu flor de cerezo? ¡Comencemos!

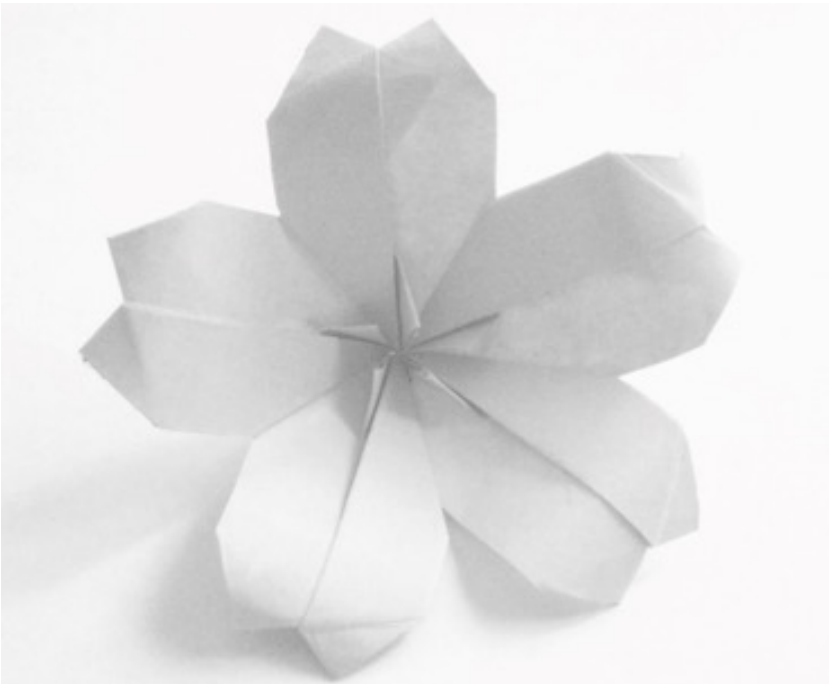



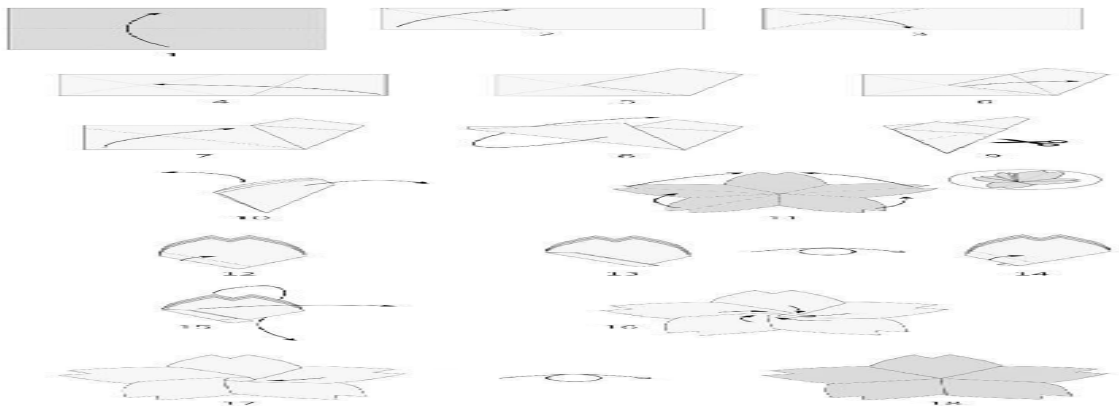

### **Paso 1:**

Coge un trozo de papel cuadrado y dóblalo por la mitad a lo largo del eje horizontal: la parte inferior debe superponerse a la superior.

### **Paso 2:**

Coge la esquina inferior izquierda y dóblala hacia el centro siguiendo un eje diagonal, de modo que la punta toque el borde superior. Este paso sirve para marcar el pliegue, luego vuelve a abrir la hoja para volver a la forma rectangular.

### **Paso 3:**

También este paso sirve para crear un pliegue: esta vez tienes que doblar la esquina superior izquierda hacia el centro, asegurándote de que la punta llegue a la esquina inferior del papel.

Ahora abre de nuevo el papel en posición rectangular: has obtenido dos pliegues que forman una cruz.

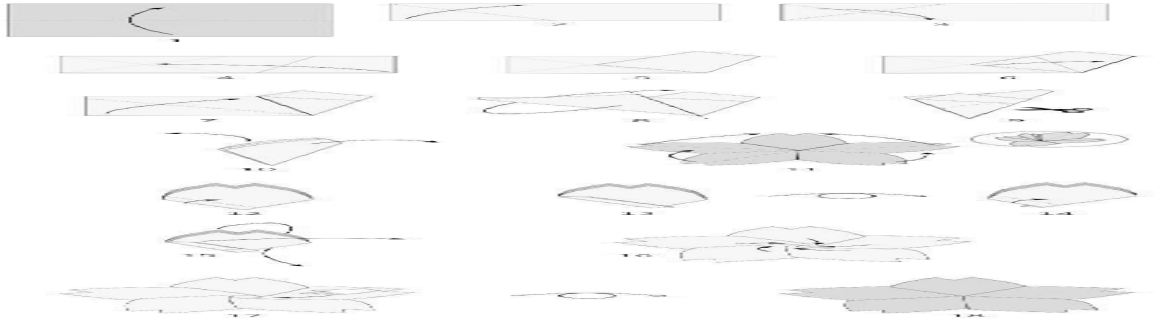

### **Pasos 4-5:**

Coge la esquina inferior derecha y dóblala para que coincida con el centro de la cruz.

### **Paso 6:**

Ahora coge la esquina del centro de la cruz y dóblala hacia afuera, siguiendo el eje indicado en el dibujo: el lado debe coincidir con el borde marcado en negro.

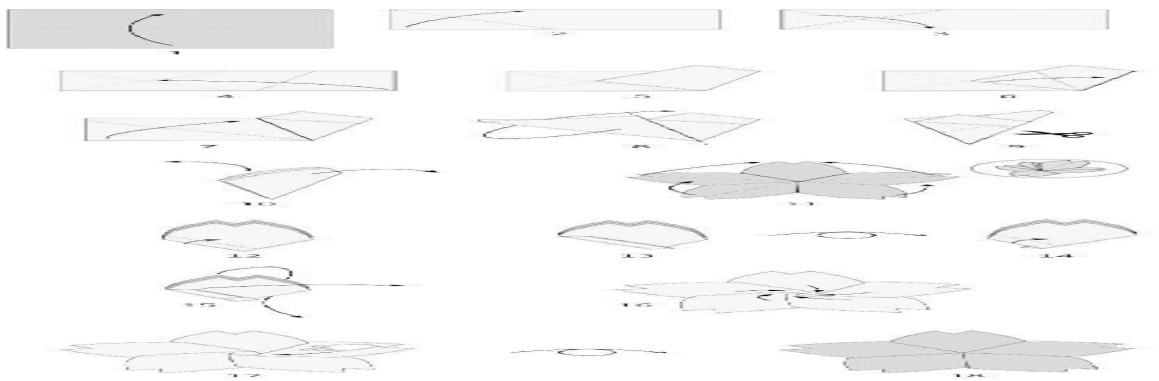

### **Paso 7:**

Dobla la esquina inferior izquierda hacia el centro: el lado de la pieza que estás doblando debe encajar perfectamente con el borde negro.

### **Paso 8:**

Dobla toda la pieza hacia atrás (hacia la mesa) siguiendo la línea de puntos.

### **Pasos 8-9:**

Con unas tijeras, corta la parte superior siguiendo la línea curva de puntos de la imagen.

Conserva sólo la parte inferior que se muestra en la figura 10.

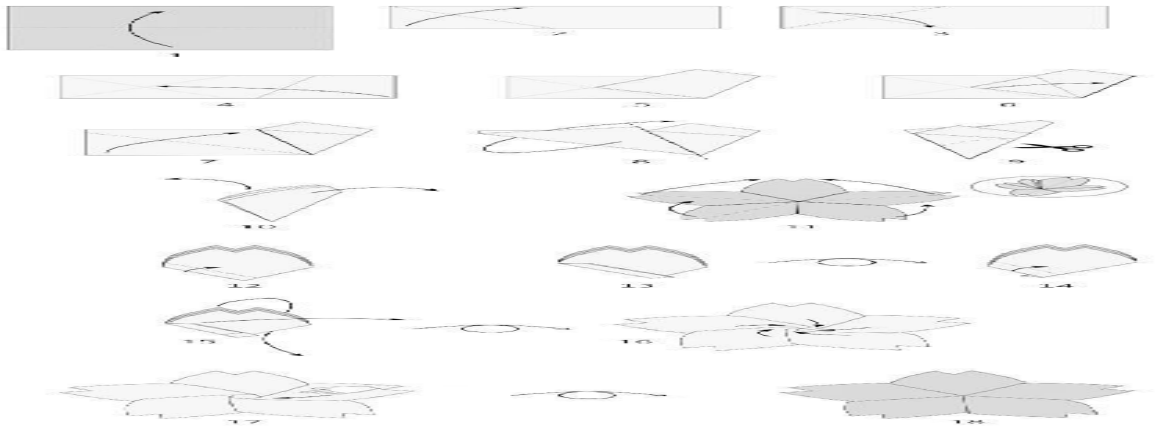

### **Paso 10:**

Abre la hoja de papel por completo: deberías tener la forma de una flor, con la parte coloreada hacia ti. Pero ahora tenemos que hacerlo tridimensional.

### **Paso 11:**

Ahora tienes que doblar la flor siguiendo las flechas. Ten cuidado:

- las líneas punteadas deben ser pliegues en forma de V que miren hacia la mesa (como si fueran unos valles);
- las líneas negras deben ser pliegues en V hacia ti (como montañas).

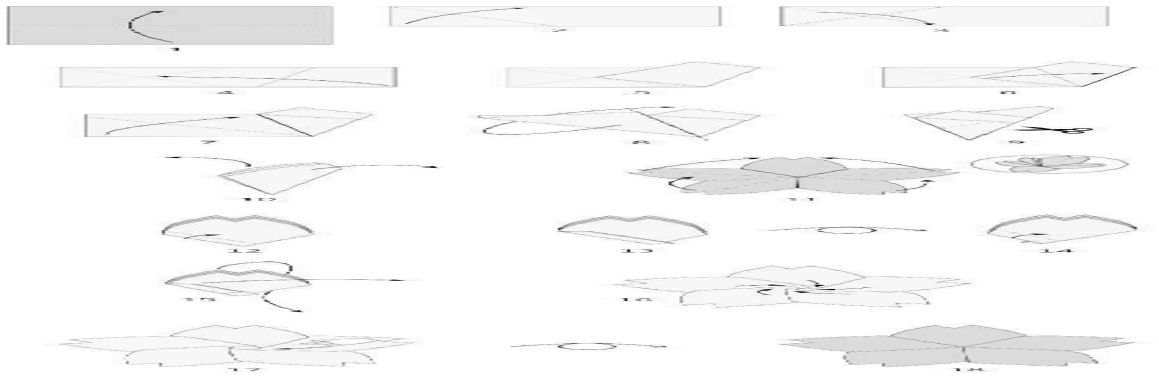

**Pasos 12-13:**

Dobla el borde izquierdo hacia el centro, siguiendo la línea de puntos.

**Paso 14:**

Dale la vuelta al papel (para que puedas ver el reverso) y dobla el borde izquierdo hacia el centro.

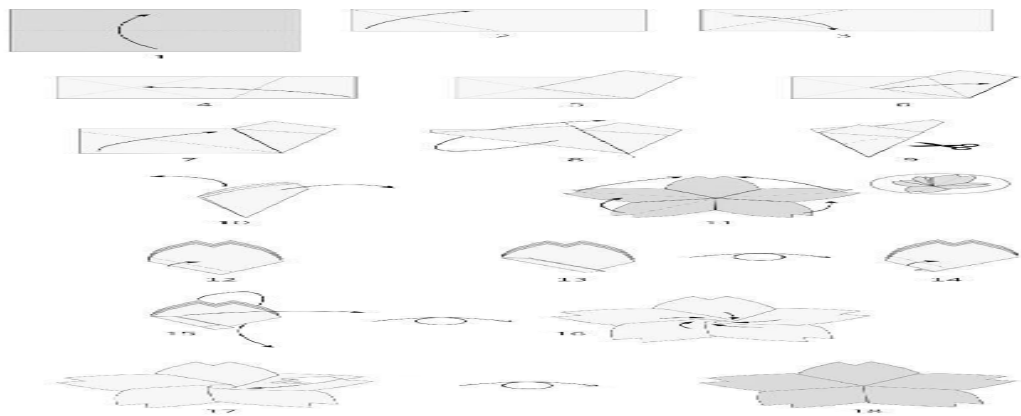

**Paso 15:**

Sujeta firmemente entre los dedos el pequeño cuadrado que ves en la parte inferior. A continuación, con la otra mano, empieza a desplegar los pétalos: debes coger la punta de arriba y tirar de ella hacia la derecha. La flor se abrirá lentamente.

**Paso 16:**

Dale la vuelta al papel para ver el reverso y gira el centro de la flor en el sentido de las agujas del reloj, como puedes ver en la imagen.

**Pasos 17-18:**

Aplana un poco el papel y dale la vuelta por el otro lado: ¡ya tienes tu elegante sakura!

Si quieres mejorar tu flor de cerezo, colorea cada pétalo de un color diferente para conseguir un efecto más vivo. O haz muchas flores, cada una en un tono diferente, y agrúpalas para crear un ramo. También puedes probar a crear flores de diferentes tamaños: muy pequeñas o muy grandes. Usa tu imaginación para realizar hermosas decoraciones de origami para tu hogar. Diviértete.

## ROSA

Las rosas son muy llamativas y suelen utilizarse para simbolizar el romance y el amor. Están entre los proyectos de origami más populares, aunque normalmente son demasiado difíciles de hacer para los niños. Por lo tanto, puede que necesites la ayuda de un adulto.

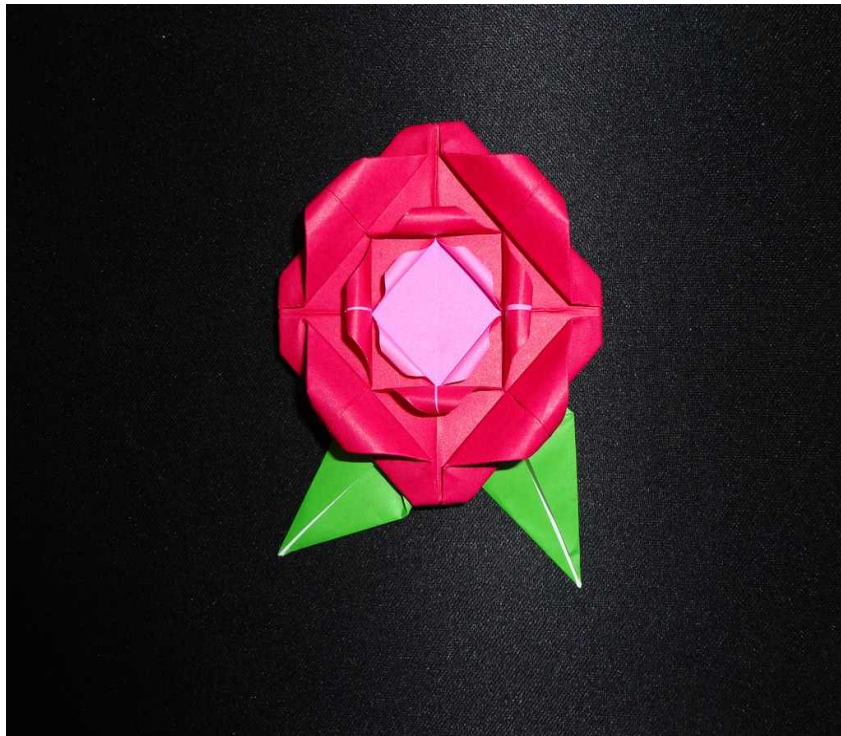

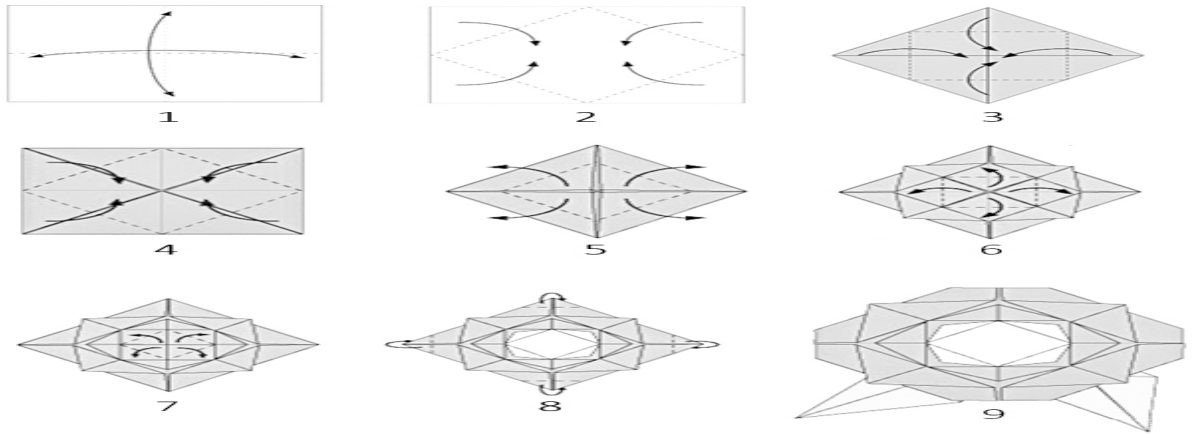

**Paso 1:**

Utiliza un trozo de papel cuadrado, a ser posible coloreado por ambos lados.

Dobla el papel por la mitad horizontalmente y luego verticalmente, y vuelve a desdoblarlo.

**Paso 2:**

Ahora, dobla cada una de las esquinas hacia el centro, de modo que todas se toquen: deberías obtener un rombo con todas las esquinas iguales.

**Paso 3:**

Repite de nuevo el movimiento anterior: dobla cada esquina exterior hacia el centro para que se toquen. Obtendrás un cuadrado.

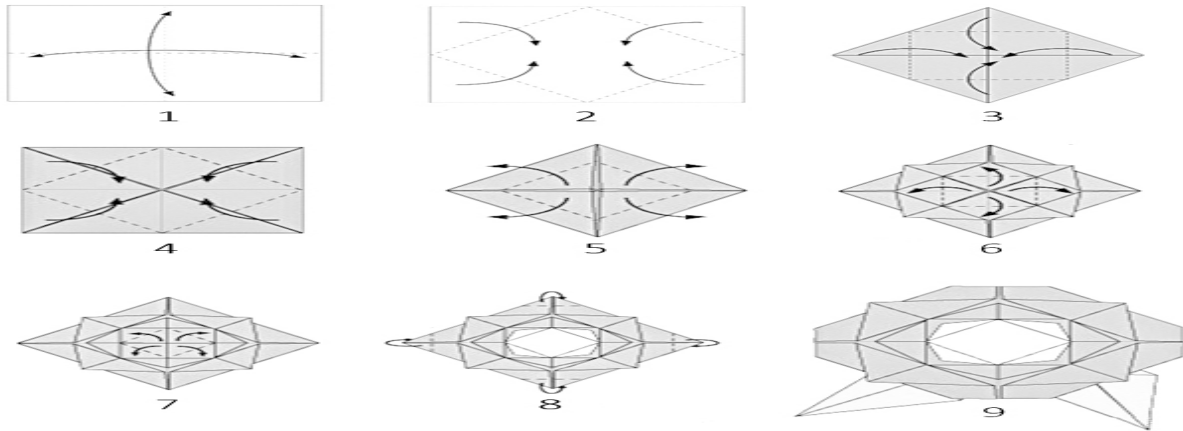

#### **Paso 4:**

¿Adivina qué? Hay que volver a hacer lo mismo. Doblar de nuevo todas las esquinas exteriores hacia el centro. No te preocupes: ¡el siguiente paso será diferente!

#### **Paso 5:**

Esta vez tienes que doblar todas las esquinas que están en el centro hacia afuera, siguiendo las líneas que se muestran en el dibujo.

#### **Paso 6:**

Ahora puedes ver que hay cuatro esquinas más en el centro: coge cada una y dóblala hacia fuera, como puedes ver en la ilustración.



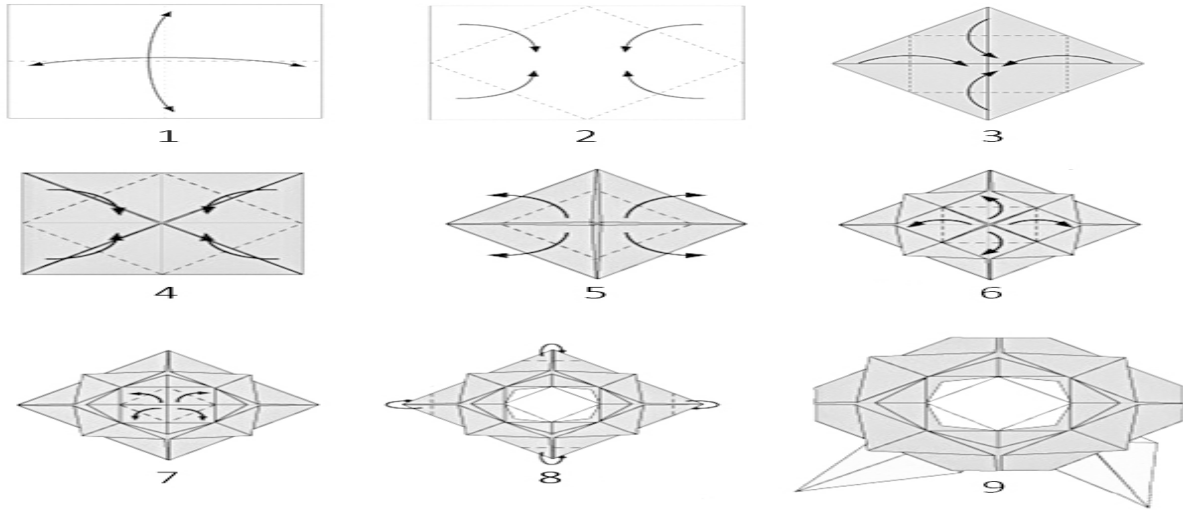

### **Paso 7:**

En el centro todavía quedan algunas esquinas: ¡no te preocupes, son las últimas! Dóblalas también hacia fuera.

### **Paso 8:**

Esta vez tendrás que trabajar en las cuatro esquinas exteriores: dóblalas hacia atrás, hacia la mesa.

### **Paso 9:**

Genial, ¡aquí tienes tu rosa! Para que se vea aún más bonita, puedes dibujar algunas hojas y pegarlas debajo de tu creación.

¡Crea más flores para hacer un ramo completo!

Hay muchos tipos de rosas: la que acabas de terminar es la más sencilla, mientras que en la siguiente página encontrarás la Rosa Kawasaki, que es mucho más complicada.

### CAPÍTULO 3: AVIONES

*Los aviones de papel son una actividad muy divertida: algunos son complicados de construir, pero la mayoría son sencillos.*

*En las siguientes páginas encontrarás diferentes modelos. Lo mejor es utilizar papel de impresora en lugar de papel de origami.*

*No olvides echarle un vistazo al juego del avión que aparece al final del libro: puedes utilizar uno de los aviones de este capítulo.*

*¡Diviértete volando!*

## AVIÓN SENCILLO

A pesar de que hoy en día existan muchos juguetes y videojuegos, ¡el avión de papel sigue siendo divertido de hacer! Existen muchos modelos complicados y que tardan en doblarse, pero el que se explica aquí es súper fácil y rápido de construir: ¡se tarda menos de un minuto! Aunque sea fácil, la satisfacción es siempre grande.

¿Preparado para empezar tu carrera de piloto? ¡Vamos, capitán!

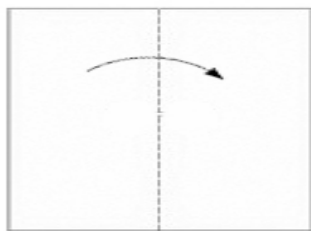

1

### Paso 1:

Utiliza una hoja de papel rectangular. Dóblala por la mitad en sentido vertical y vuelve a abrirla.

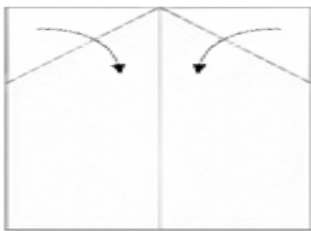

2

### Paso 2:

Dobla las esquinas superiores izquierda y derecha hacia el centro: los lados deben tocarse justo encima del pliegue central que creaste antes. Ya tienes las alas del avión.

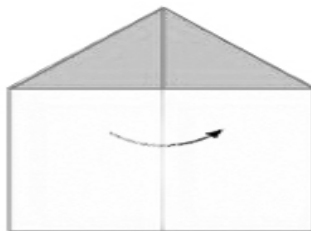

3



4

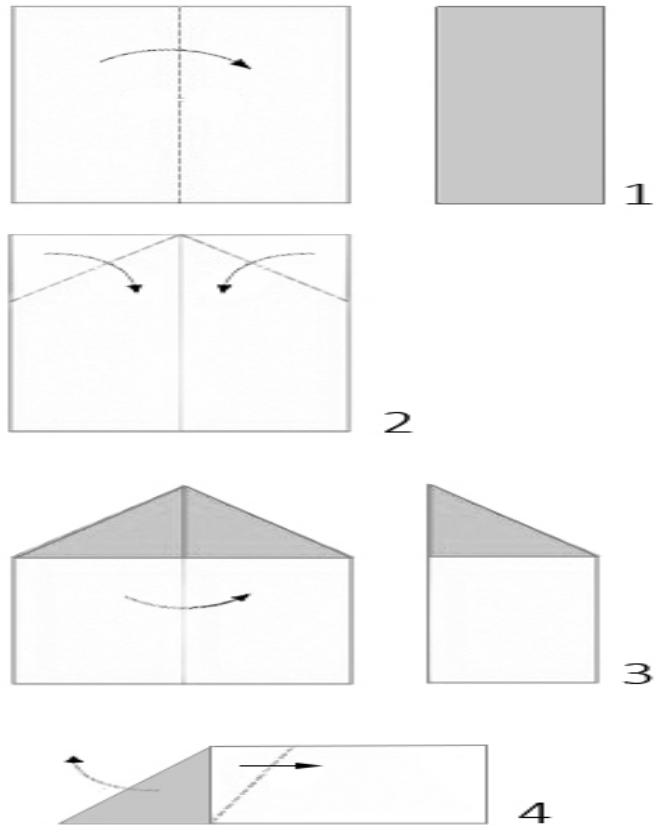

**Paso 3:**

Dobla toda la hoja de papel por la mitad, a lo largo del eje vertical. Coge el avión con la mano y levanta las alas hacia arriba.

**Paso 4:**

Por último, despliega también un poco el pliegue del cuerpo del avión: ¡ya está! Es fácil, ¿no?



## AVIÓN DE COMBATE

El avión de combate es probablemente el avión más plegado, y hay una buena razón: vuela muy bien y es fácil de hacer. Tiene un aspecto más agresivo que el anterior, pero es igual de fácil de hacer y vuela aún mejor.

¿Listo para el combate?

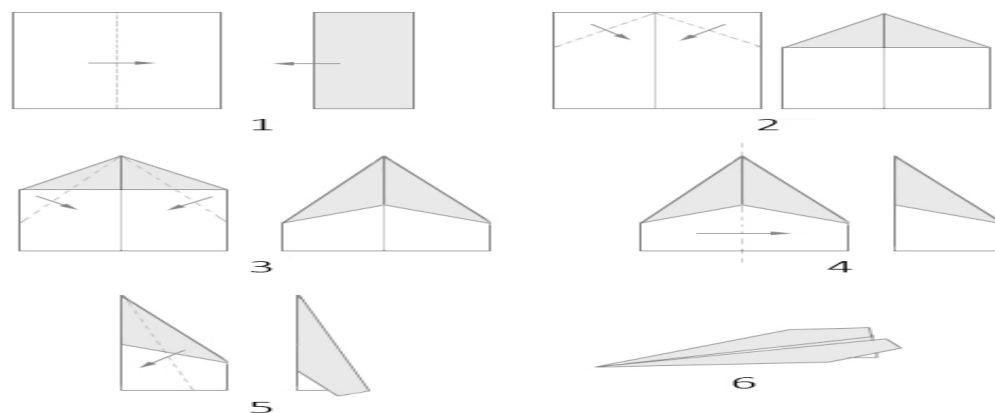
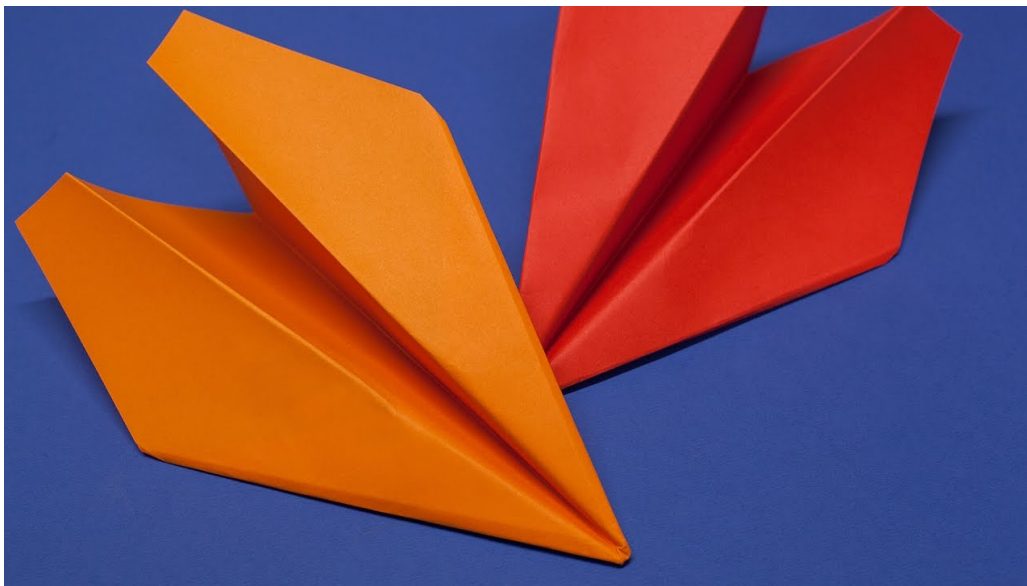

**Paso 1:**

Utiliza una hoja rectangular y colócala en vertical. Dóblala por la mitad a lo largo del eje vertical y vuelve a abrirla de nuevo: esto creará un pliegue.

**Paso 2:**

Dobla las dos esquinas superiores hacia el centro, de modo que toquen el pliegue central que hiciste antes.

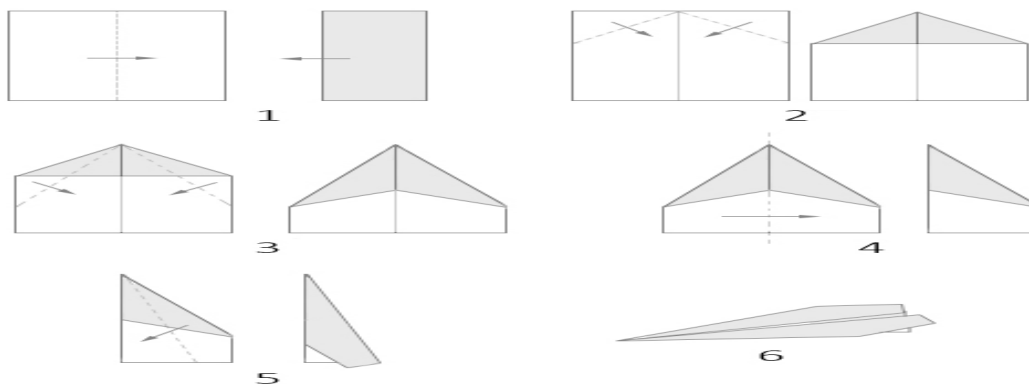

**Paso 3:**

Dobla las esquinas exteriores hacia el centro, haciendo que se junten en el pliegue central, como puedes ver en la imagen.

**Paso 4:**

Dobla toda la hoja por la mitad a lo largo del eje central. El pliegue debe hacerse hacia atrás, hacia la mesa.

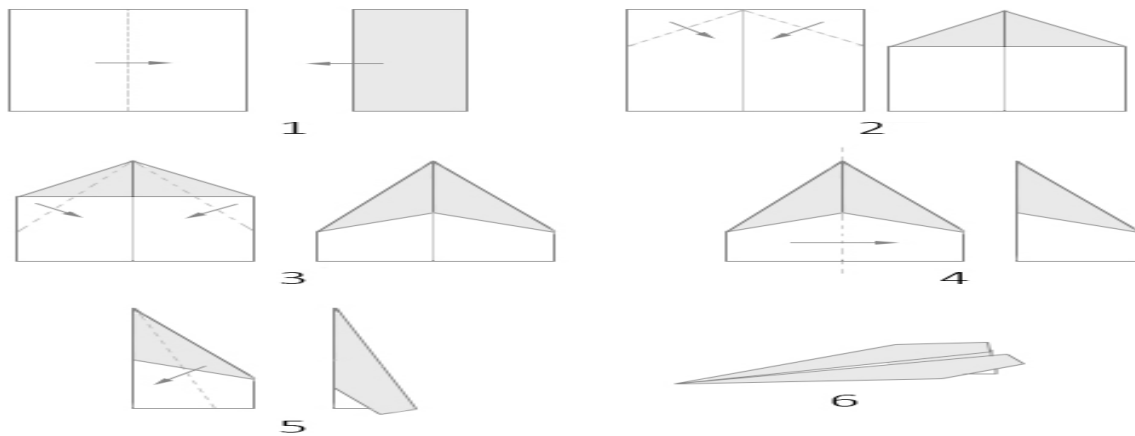

### **Paso 5:**

Doble la esquina central marcada en la figura hacia el centro, siguiendo la línea indicada. Haz lo mismo para el otro lado: estamos creando las alas del avión.

### **Paso 6:**

Coge tu hoja de origami y, a cada lado, levanta las alas del cuerpo del avión. ¡Tu avión de combate está listo para volar!



## AVIÓN DE ALTO RENDIMIENTO

El avión de papel de alto rendimiento es perfecto para los que quieren conseguir los mejores resultados: no sólo puede volar muy bien, sino que es realmente impresionante.

¿Estás preparado para el avión de papel de alto rendimiento?

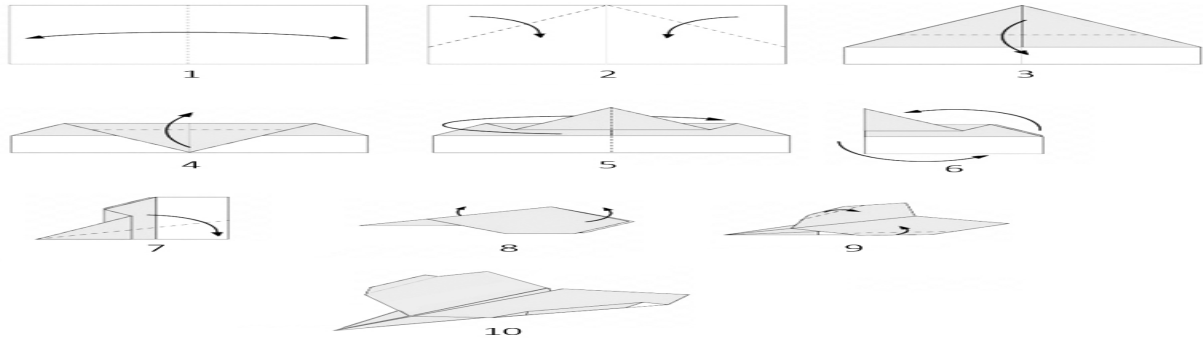

### Paso 1:

Utiliza una hoja rectangular y ponla en la mesa horizontalmente. Dobla la hoja por la mitad a lo largo del eje vertical y vuelve a abrirla: habrás obtenido un pliegue.

### Paso 2:

Dobla las esquinas superior izquierda y superior derecha hacia la línea de pliegue central.

### Paso 3:

Ahora dobla la punta hacia abajo: debe tocar el borde inferior de la hoja.

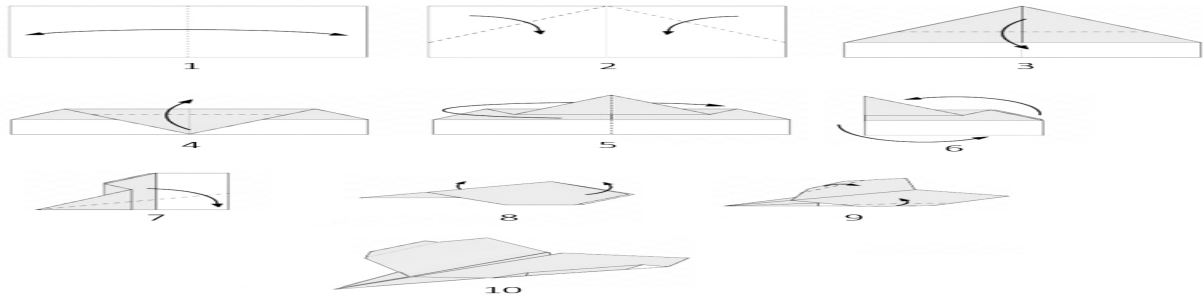

#### **Paso 4:**

Dobla la punta de nuevo, esta vez hacia arriba. El pliegue debe seguir la línea marcada en el dibujo.

#### **Pasos 5-6:**

Dobla toda la hoja por la mitad a lo largo de la línea de pliegue central. El pliegue debe hacerse hacia la mesa, para obtener la figura que se muestra en la imagen 6.

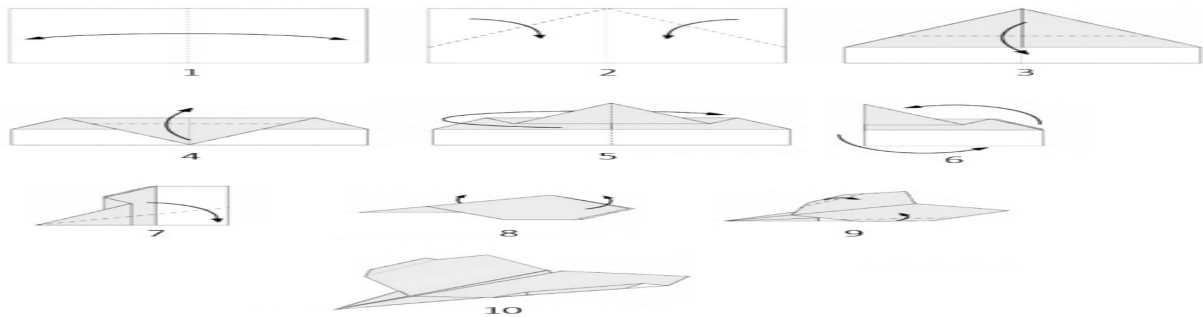

#### **Pasos 7-8:**

Gira la hoja de papel dejando la punta a la derecha.

A continuación, dobla la parte superior de una de las capas hacia abajo, siguiendo la línea de puntos que se muestra en la ilustración.

¡Has formado un ala! Sigue las mismas instrucciones en el otro lado.

#### **Paso 9:**

En cada ala, cree un pequeño pliegue en el punto indicado por la ilustración.

**Paso 10:**

¡Has terminado! ¿No es fantástico? Vuela de maravilla: ¡pruébalo!

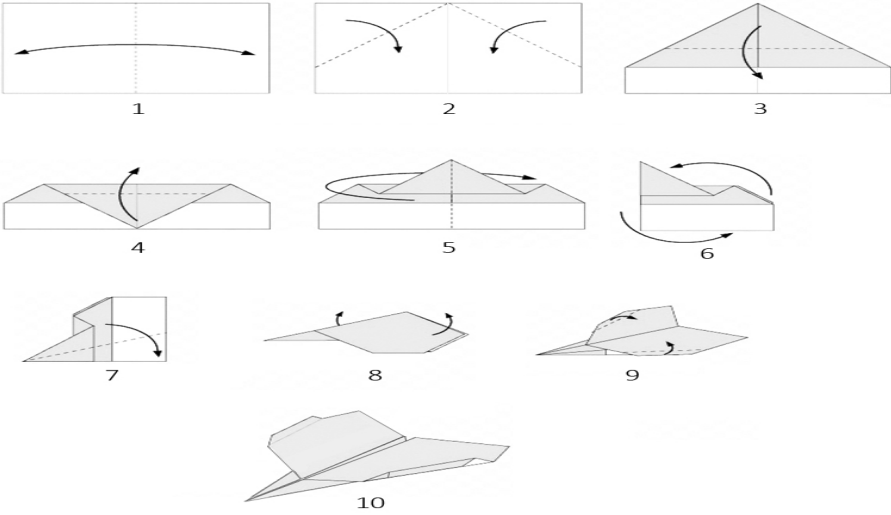

## AVIÓN CANARD

Ha llegado el momento de construir un avión “canard”. Este término se refería a las hojas de los periódicos que circulaban en el siglo XIX, y en francés significa... ¡pato! Por lo tanto, por asociación, era una noticia falsa.

En cambio, en aerodinámica, los canard son las alas que sirven para estabilizar el avión. Así que, después de este momento de cultura, ¿estás listo para doblar?

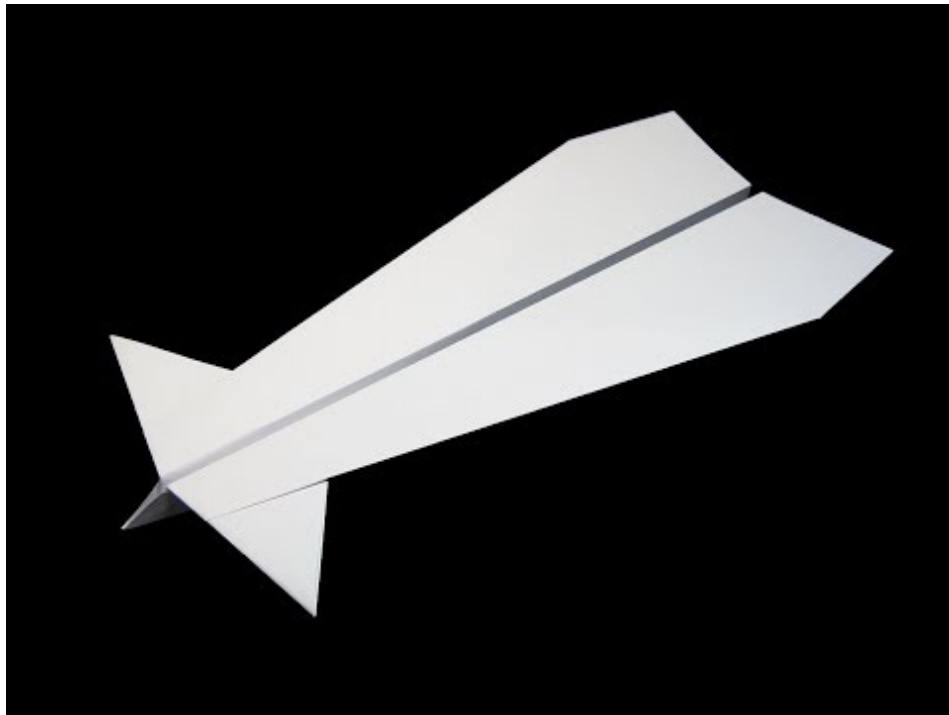

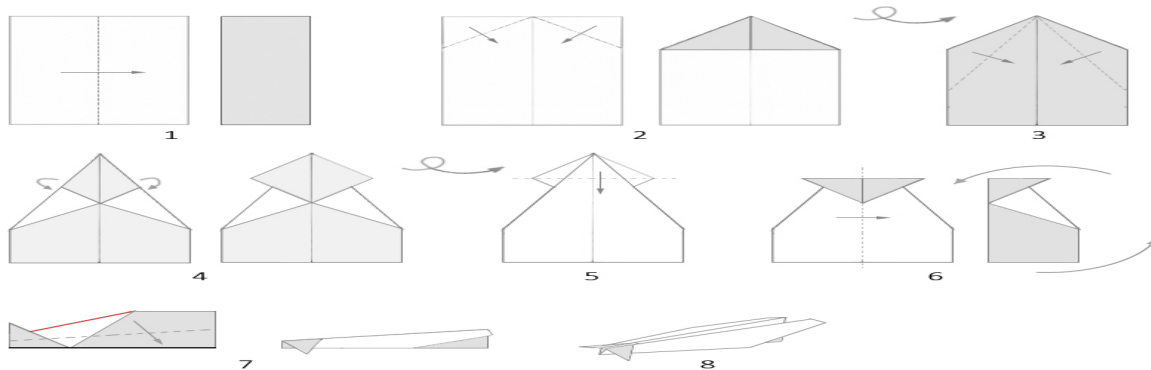

### Paso 1:

Coge una hoja de papel rectangular y dóblala por la mitad en sentido vertical. A continuación, ábrela de nuevo: este paso sirve sólo para crear un pliegue.

### Paso 2:

Dobla las esquinas superiores izquierda y derecha hacia el centro para que se toquen.

### Paso 3:

Dale la vuelta a la hoja para que puedas ver el reverso de la misma. Dobla las esquinas superiores izquierda y derecha hacia el centro, de modo que se toquen. Sigue las diagonales de puntos.

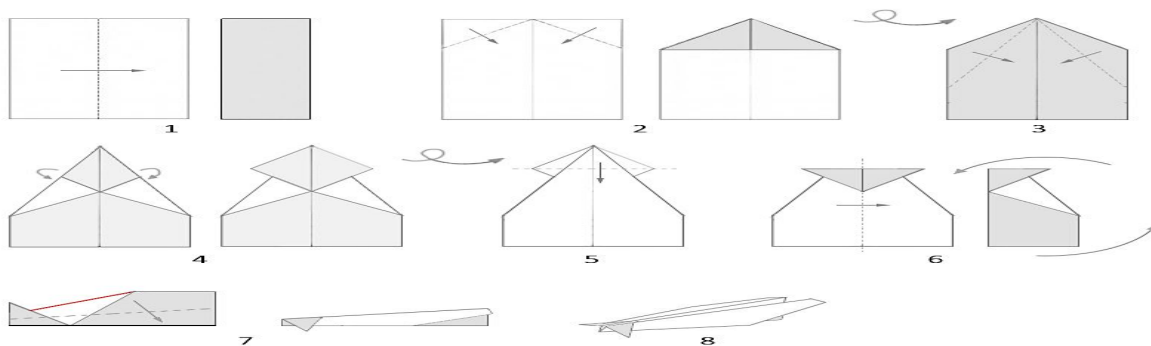

#### **Paso 4:**

Coge las esquinas derecha e izquierda “ocultas” del reverso de la hoja y ábrelas.

#### **Paso 5:**

Dale la vuelta a la hoja para ver el reverso.

Dobla la punta hacia abajo, siguiendo la línea de puntos que indicada en la imagen.

#### **Paso 6:**

Dobla la hoja por la mitad en sentido vertical: el lado izquierdo debe superponerse al derecho.

A continuación, gira la hoja 90° hacia la izquierda, de modo que quede en posición horizontal.

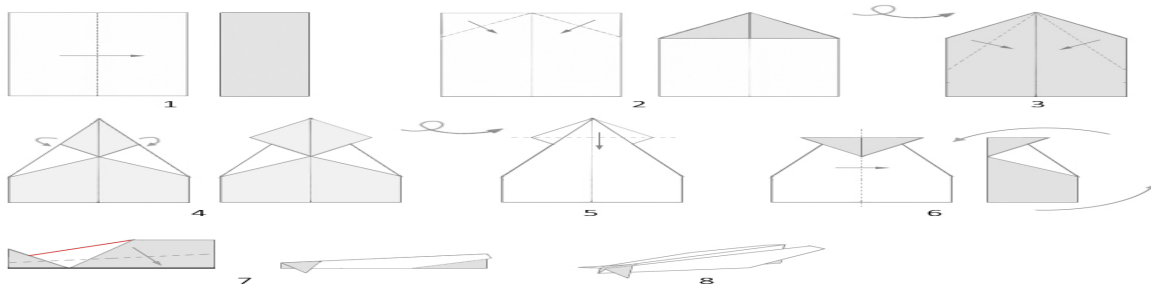

#### **Paso 7:**

Ahora tienes que crear las alas. Dobla una de las capas de papel hacia abajo, siguiendo la línea de puntos. El borde marcado en rojo debe coincidir con el borde marcado en negro.

Repite el mismo paso en el otro lado para crear la segunda ala.

#### **Paso 8:**

¡Has obtenido tu hermoso avión canard! Enhorabuena

## AVIÓN LITTLE NICKY

El avión Little Nicky es bastante fácil de hacer si sigues las instrucciones con atención.

Obviamente, vuela muy bien y tiene una forma original, así que si quieres un avión diferente a los demás, ¡éste es el tuyo! Vamos, ¡empecemos!

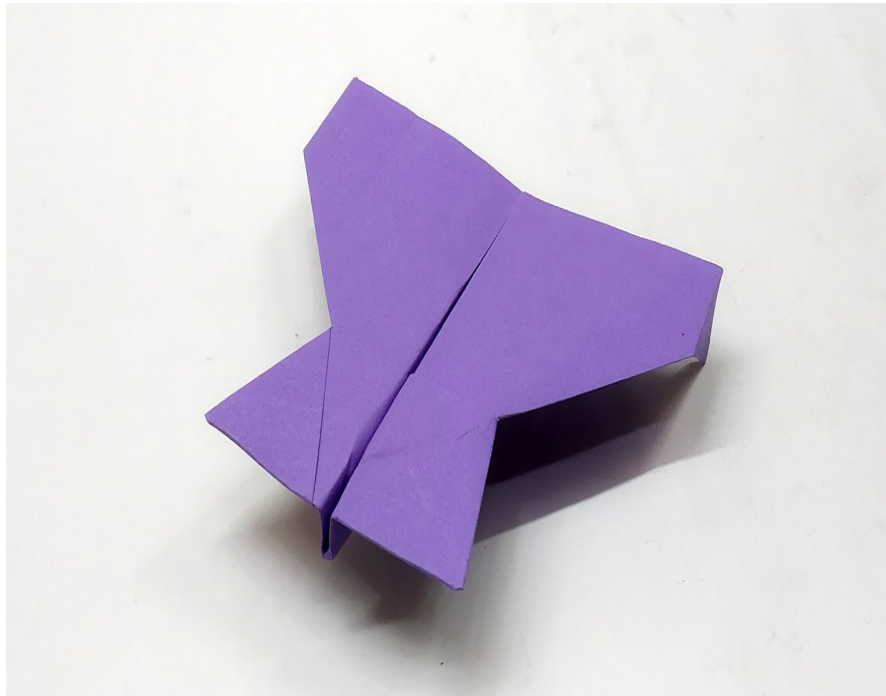



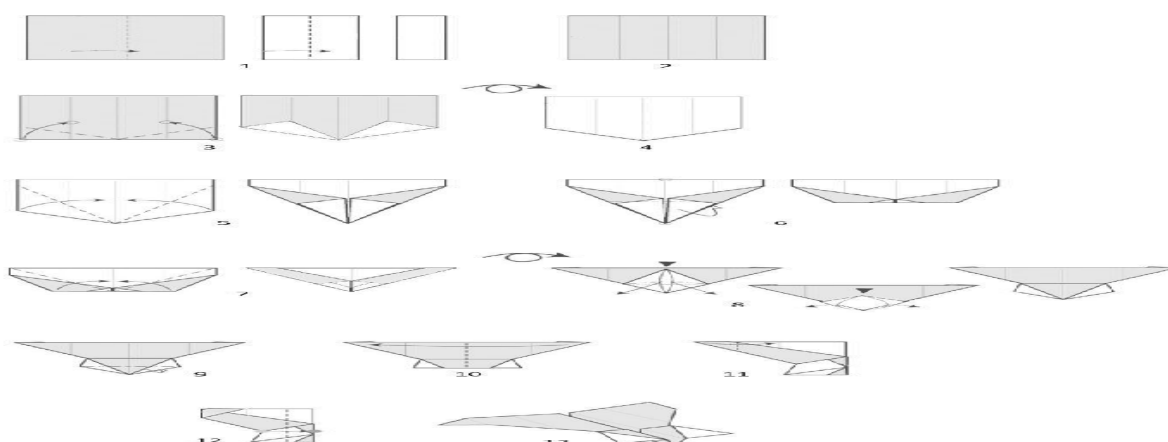

**Paso 1:**

Utiliza una hoja de papel cuadrada. Dóblala por la mitad a lo largo del eje vertical dos veces.

**Paso 2:**

Despliega de nuevo la hoja: habrás obtenido unos pliegues que te servirán para el siguiente paso.

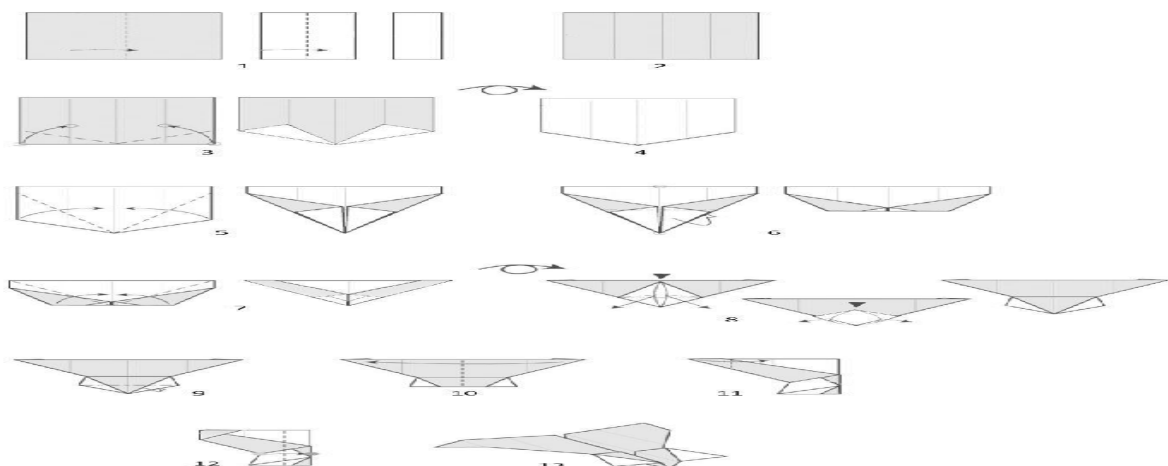

**Paso 3:**

Dobla las esquinas inferiores izquierda y derecha hacia arriba: deben tocar los pliegues en los puntos marcados en el dibujo.

#### **Paso 4:**

Voltea el origami hacia el otro lado, para que puedas ver el reverso.

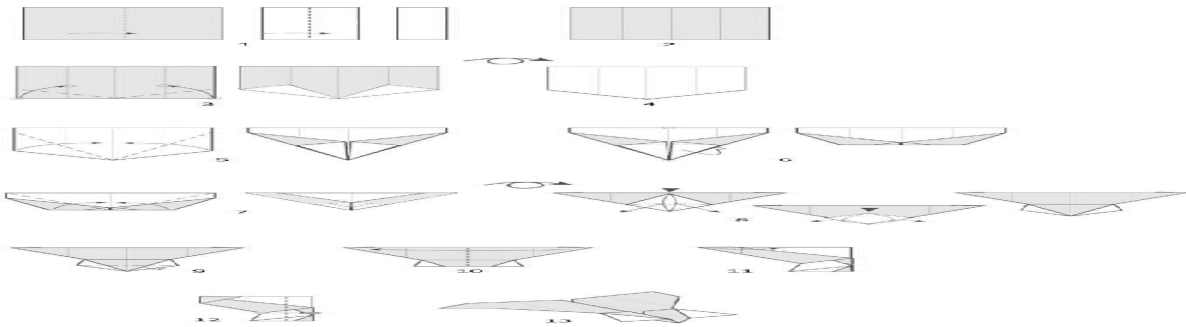

#### **Paso 5:**

Dobla las esquinas inferiores izquierda y derecha hacia el centro, de modo que los bordes exteriores de la hoja se toquen.

#### **Paso 6:**

Dobla la punta hacia atrás (hacia la mesa), de modo que toque el borde superior del trozo de papel (marcado por el círculo).

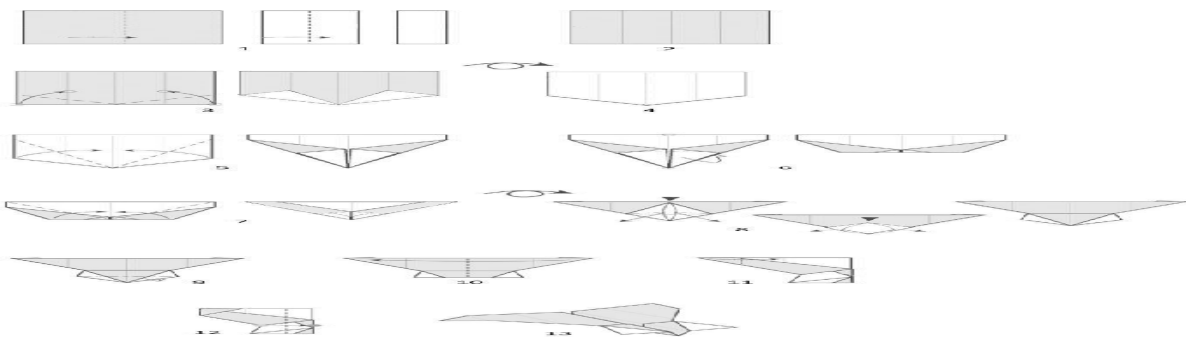

#### **Paso 7:**

Dobla las esquinas inferiores izquierda y derecha hacia el centro, de modo que los bordes exteriores del papel se toquen.

#### **Paso 8:**

Dale la vuelta a tu origami para que puedas ver su parte trasera.

Con los dedos, coge los puntos marcados por las flechas y tira de ellos hacia fuera. La punta se moverá naturalmente hacia abajo.

A continuación, aplana el papel como se muestra en la imagen.

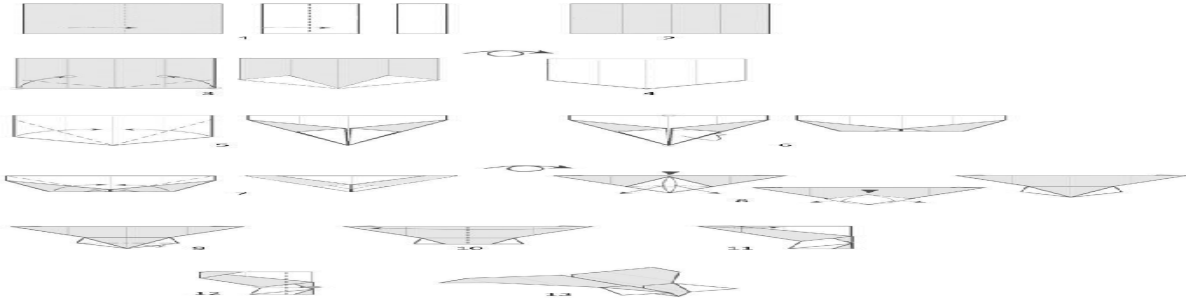

**Paso 9:**

Dobla la esquina inferior por la mitad hacia atrás (hacia la mesa), siguiendo la línea de puntos.

**Paso 10:**

Dobla todo el papel por la mitad a lo largo del eje vertical: el lado derecho debe superponerse al izquierdo.

**Paso 11:**

Coge la esquina superior izquierda y dóblala hacia la derecha, de modo que la punta toque uno de los pliegues que hiciste en el paso 1.

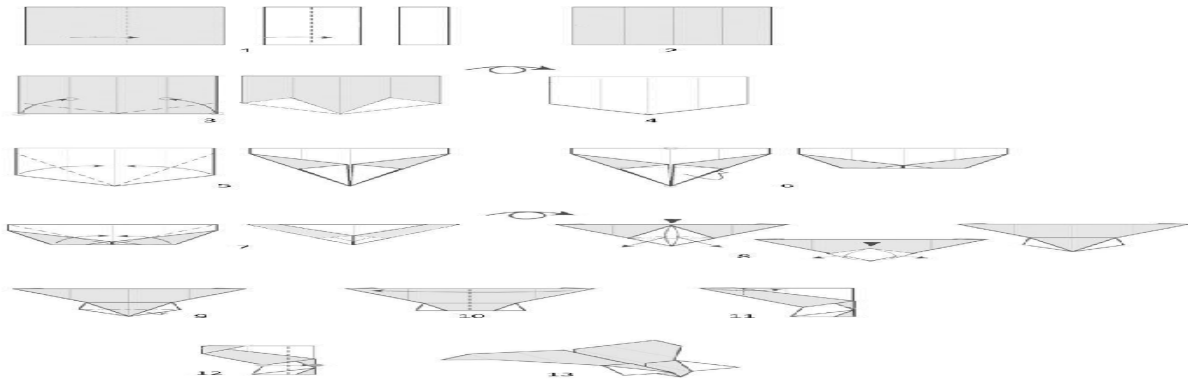

**Paso 12:**

Dobla la parte izquierda del papel hacia la derecha, de modo que el punto marcado por el punto claro se superponga al punto marcado con el punto oscuro.

**Paso 13:**

Ahora vuelve a abrir un poco algunos de los pliegues para dar forma... ¡a tu increíble avión!

## PLANEADOR CIRCULAR

El planeador circular es realmente único y a primera vista parece que no vuela... ¡pero lo hace! Si quieres impresionar a tus amigos o a tu familia, o simplemente quieres probar algo especial, ¡aquí tienes tu modelo! ¡Presume de tus creaciones! Si tienes dificultades, pide ayuda a un adulto.

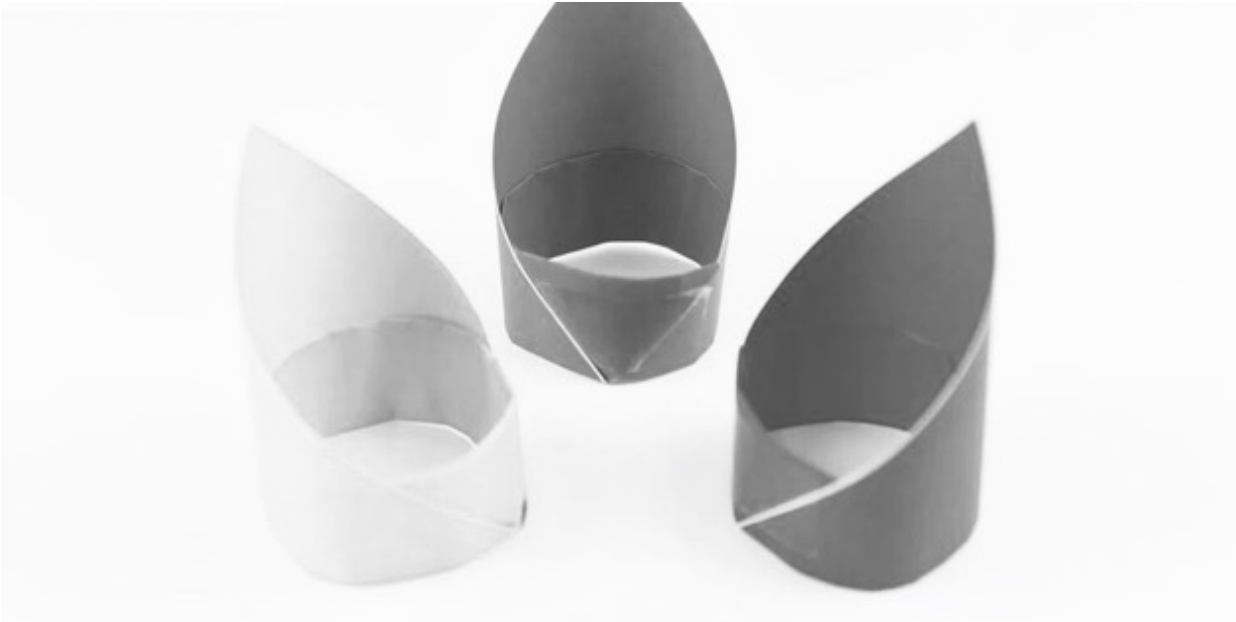

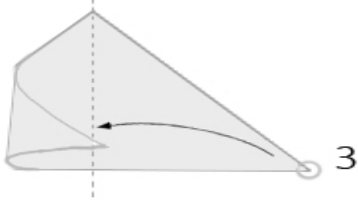
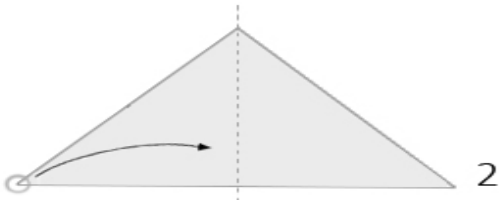
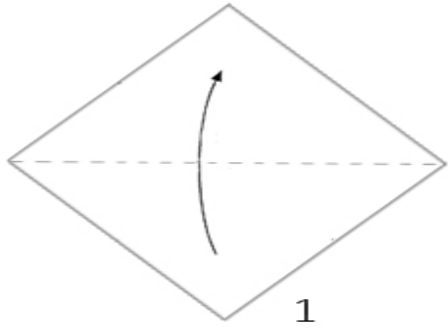

**Paso 1:**

Empieza con un trozo cuadrado de papel de origami y colócalo en diagonal.

**Paso 2:**

Dóblalo por la mitad horizontalmente: la parte inferior debe superponerse a la superior. Has obtenido un triángulo.

**Paso 3:**

Coge la esquina inferior izquierda y cúrvala hacia el centro.

Luego toma la esquina inferior derecha y haz lo mismo.

Las dos esquinas deben tocarse y superponerse un poco: 1 cm es suficiente.

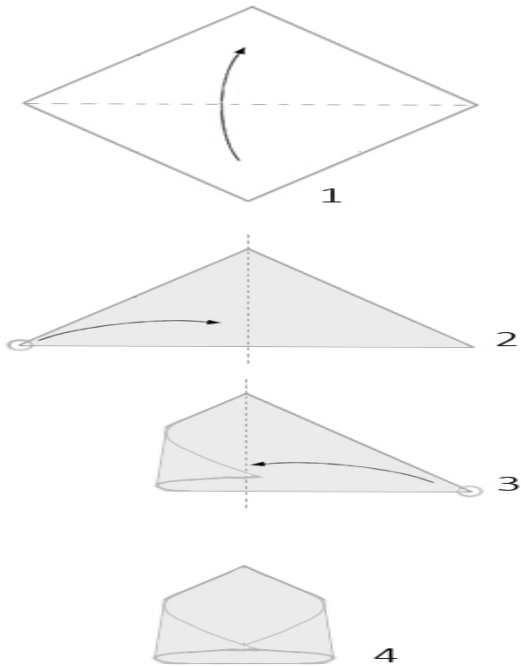

#### **Paso 4:**

Pega las dos esquinas, con pegamento o cinta adhesiva.

Dale una mejor forma a tu hoja para que sea curva, como una especie de cilindro.

#### **¿Cómo vuela?**

Sujeta el borde puntiagudo entre el pulgar y el índice, mantén el planeador en el aire y observa cómo se desliza por el suelo.



iDiviértete!

## **CAPÍTULO 4: LOS MEJORES ORIGAMI**

*En este capítulo aprenderás a doblar una gran variedad de origami.*

*Estos proyectos son muy divertidos, así que pruéalos todos.*

*Algunos son sencillos, otros requieren muchos pasos, entonces puede ser que tengas que pedir ayuda a un adulto. Sin embargo,*

*¡siempre disfrutarás de los resultados!*

## EL ATRAPAMOSCAS

El atrapamoscas se conoce también con el nombre de “adivino”. Este tipo de origami fue muy popular en las escuelas durante los años 90 y principios de los 2000.

Es fácil de hacer: sólo tienes que seguir las instrucciones paso a paso para saber cómo crear uno.

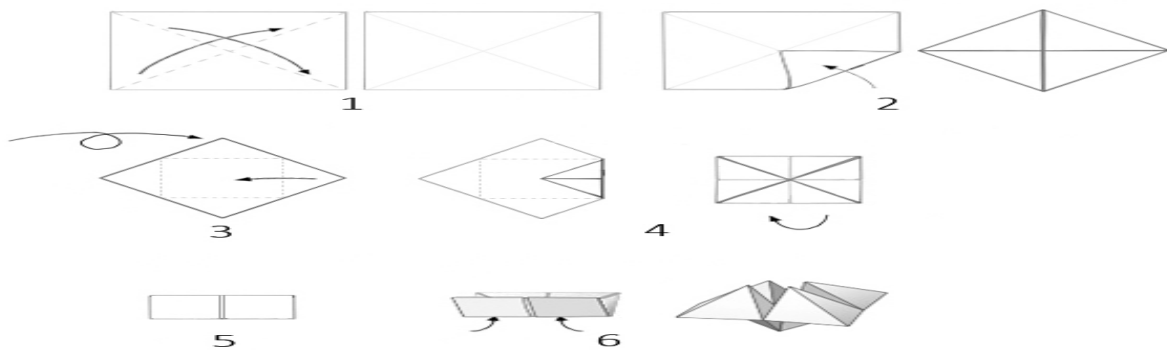

**Paso 1:**

Utiliza un trozo de papel cuadrado.

Dóblalo en diagonal dos veces para formar un pliegue en forma de “X”.

Ahora abre el papel de nuevo.

**Paso 2:**

Dobla todas las esquinas hacia el centro, de forma que se toquen justo en el centro de la X.

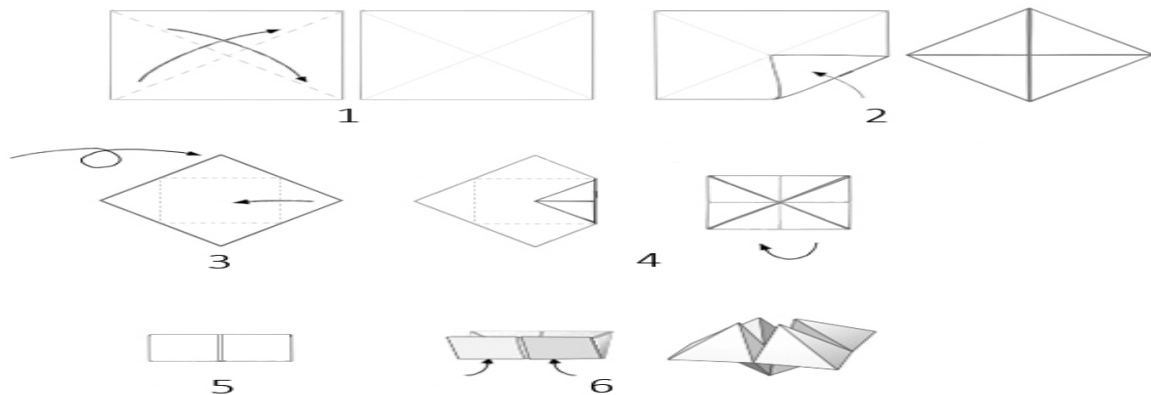

**Paso 3:**

Dale la vuelta al papel, para que el reverso esté orientado hacia ti.

**Paso 4:**

Dobla todas las esquinas hacia el centro, de manera que las puntas se toquen entre sí.

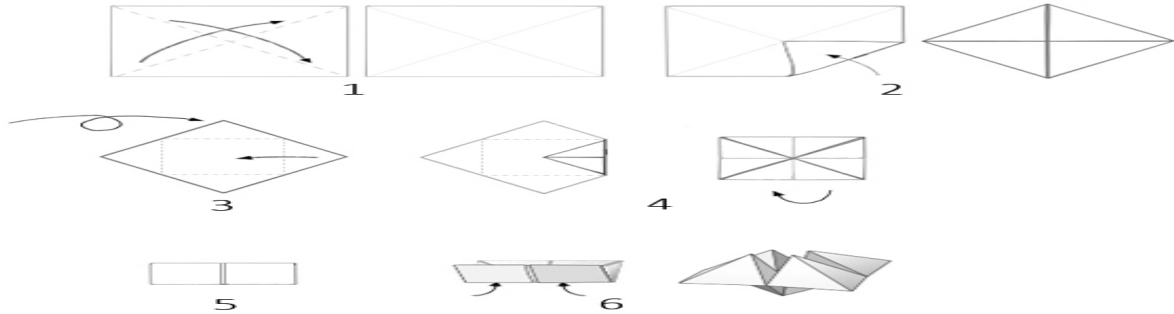

**Paso 5:**

Dobla la hoja por la mitad horizontalmente.

**Paso 6:**

Coge la hoja de papel y mete los dedos en los cuatro “bolsillos”. Ahora empuja las esquinas exteriores hacia adentro, para que el origami se vuelva tridimensional. Después de darle un poco de forma, ¡tu atrapamoscas estará listo!

Deberías saber cómo jugar con él, pero si no lo sabes, consulta nuestras instrucciones en el capítulo “Juegos divertidos” al final del libro.

## PAPÁ NOEL

El origami de Papá Noel es un gran proyecto para la época navideña.

Necesitarás la ayuda de un adulto, pero verás que con las instrucciones detalladas a continuación podrás hacerlo...

¿Empezamos? Cuanto mejor dobles, más regalos te enviará.

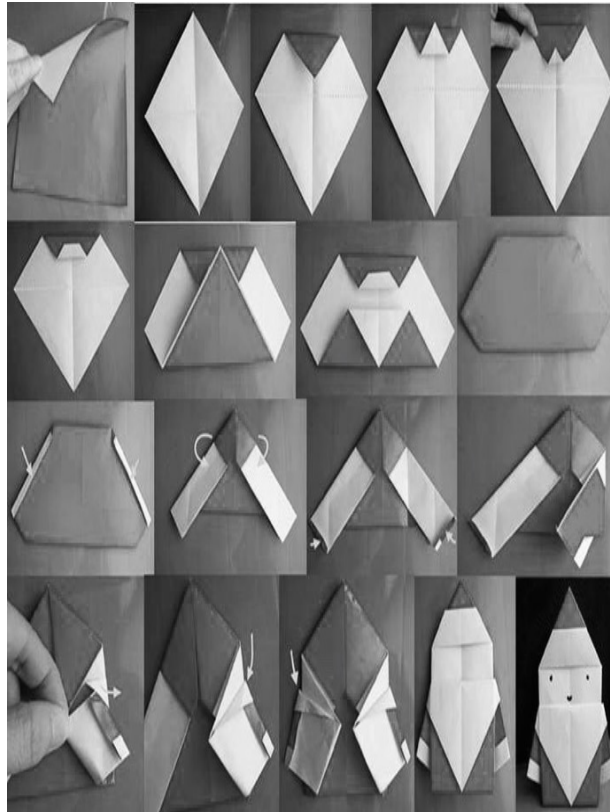

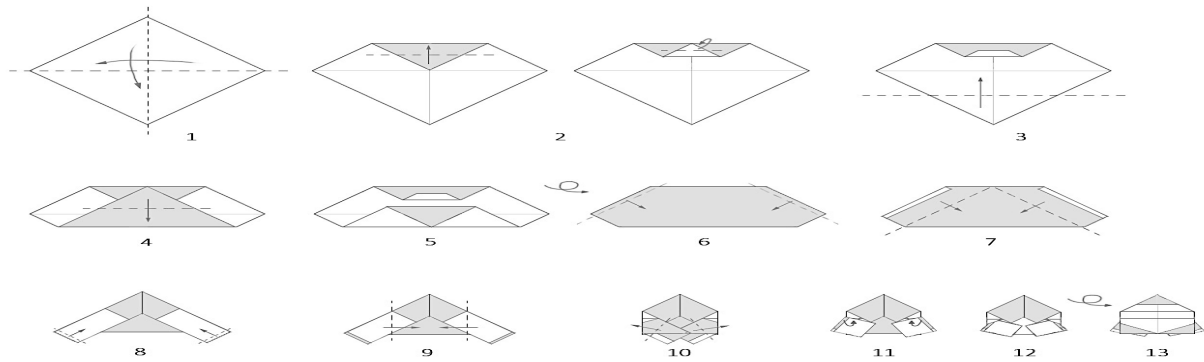

### **Paso 1:**

Utiliza una hoja cuadrada de papel de origami, preferiblemente roja por un lado y blanca por el otro.

Empieza con el color blanco hacia arriba y coloca la hoja en diagonal.

Dobla el papel por la mitad tanto horizontal como verticalmente, y luego ábrelo de nuevo: este paso sólo sirve para crear dos pliegues en forma de "X".

### **Pasos 2-3:**

Dobla la esquina superior para que toque el centro de la X.

Coge la misma esquina, que ahora está en el centro, y dóblala hacia arriba hasta que toque el borde superior de la hoja.

Vuelve a coger la esquina y dóblala hacia atrás (hacia la mesa), para que quede oculta a la vista.

### **Paso 3:**

Coge la esquina inferior y dóblala hacia arriba, de modo que la punta toque el centro de la hoja.

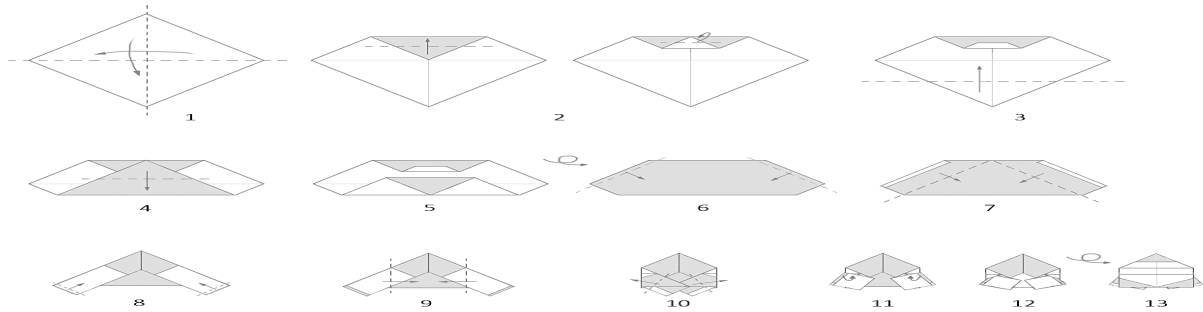

### Pasos 4-5:

Dobla la esquina superior hacia abajo, de modo que toque el borde inferior de la hoja.

### Paso 6:

Dale la vuelta al papel para que puedas ver el reverso coloreado. Dobla una pequeña parte de los bordes largos a la izquierda y a la derecha hacia el centro: de esta forma podrás crear pequeñas “alas”.

### Paso 7:

Coge de nuevo los bordes exteriores izquierdo y derecho y dóblalos hacia el centro siguiendo las líneas de puntos del dibujo.

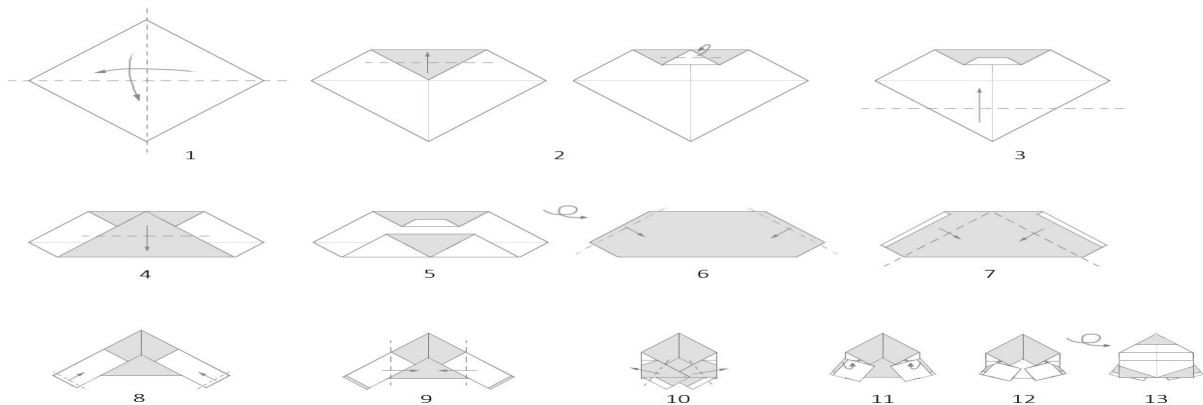



### Paso 8:

Dobla los dos bordes inferiores hacia arriba, siguiendo las diagonales marcadas en el dibujo.

### Paso 9:

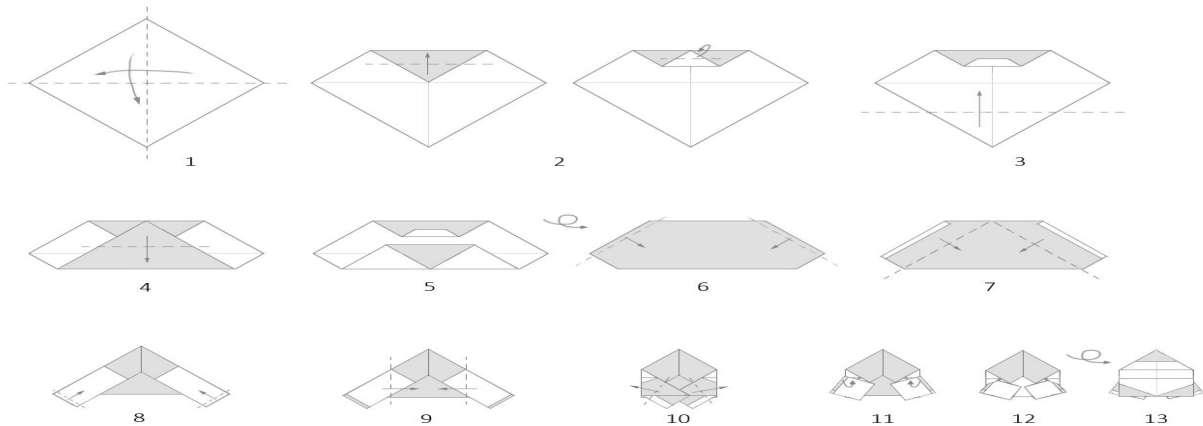

Dobla los extremos izquierdo y derecho de la hoja hacia el centro.

### Paso 10:

Coge los mismos extremos y esta vez dóblalos hacia fuera.

### Pasos 11-12:

Mete las esquinas bajo el pliegue indicado.

### Paso 13:

Ahora dale la vuelta a tu hoja para que puedas ver el reverso.

¡Tu obra de arte está lista!

¿Te gusta nuestro Papá Noel?

Añade algunos detalles como los ojos y la boca, y luego colorea todo. Ahora puedes utilizarlo como decoración para tu árbol, o como adorno en una tarjeta o ventana, ¡o incluso como adorno para un regalo!

## HOJAS FÁCILES

Estas hojas son una fantástica decoración para todo el año. Después de completarlas, puedes incluso pintarlas para crear un efecto de color. Una gran actividad para la familia o la escuela. Son bastante fáciles de hacer y muy llamativas.



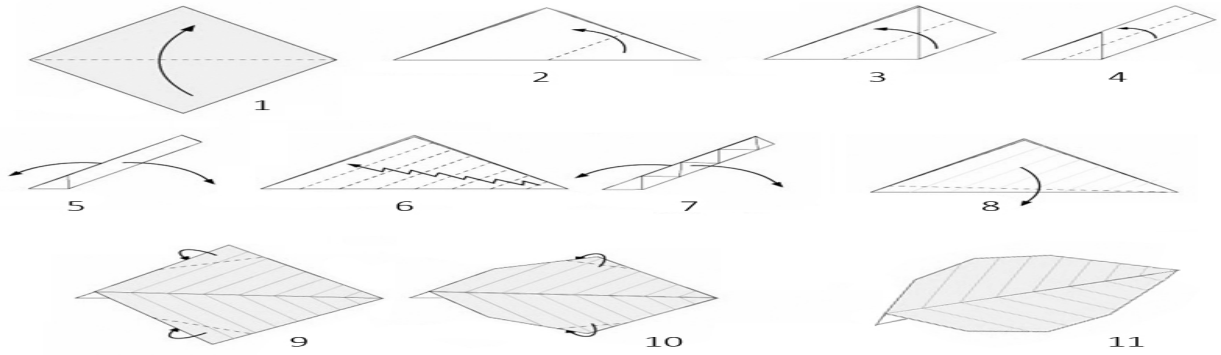

### **Paso 1:**

Utiliza una hoja de papel cuadrada, con el lado coloreado hacia arriba. Coloca la hoja en diagonal y dóblala por la mitad horizontalmente: la mitad inferior debe superponerse a la superior.

### **Paso 2:**

Agarra la esquina inferior derecha y dóblala hacia el centro: debe tocar la esquina superior.

### **Paso 3:**

Dobla toda la hoja por la mitad, siguiendo la línea de puntos indicada en la imagen.

### **Paso 4:**

Vuelve a doblar la hoja por la mitad, siguiendo la línea diagonal de puntos marcada en el dibujo.

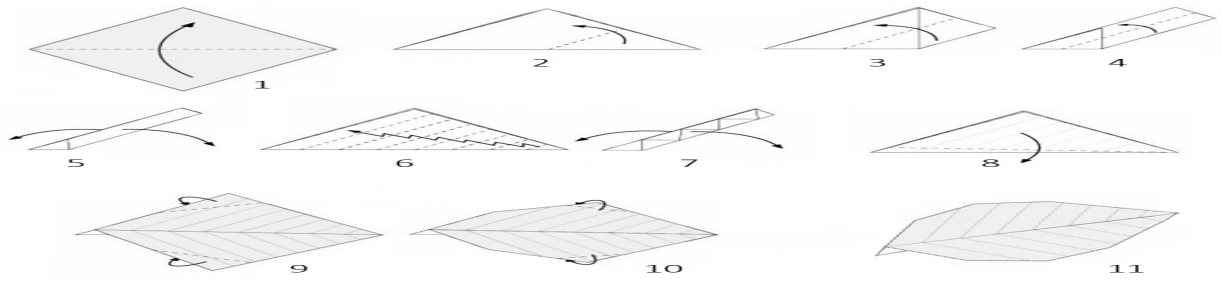

### Paso 5:

Despliega de nuevo la hoja hasta conseguir la posición del paso 2 (un triángulo). Tu trozo de papel estará lleno de pliegues diagonales.

### Pasos 6-7:

Dobla la hoja en forma de acordeón a lo largo de los pliegues diagonales y ábrela.

### Paso 8:

Coge la esquina superior de una de las dos capas de papel y dóblala hacia abajo, siguiendo la línea de puntos indicada en el dibujo.

Luego, dale la vuelta a tu origami y repite el proceso: obtendrás “unas alas grandes”.

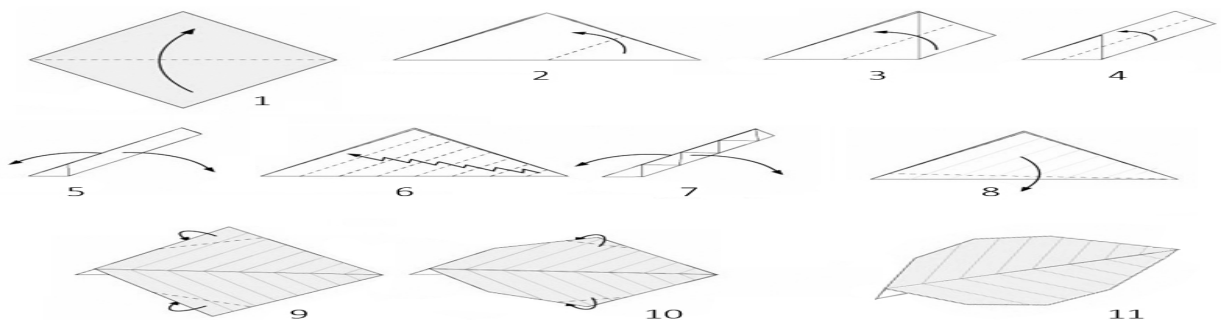

### Paso 9:

En cada una de las alas grandes, dobla las esquinas hacia atrás (hacia la mesa), siguiendo las líneas de puntos que se muestran en el dibujo.

**Pasos 10-11:**

Mejora aún más la forma de la hoja doblando de nuevo las esquinas que se muestran en la imagen.

¡Hecho! Ahora puedes pintar tu creación y utilizarla como decoración: pégala en una ventana, cuélgala en la puerta de tu habitación, pégala en una tarjeta de cumpleaños... ¡tienes muchas posibilidades!

## CAJA CON FORMA DE ESTRELLA

Esta hermosa caja es útil para guardar artículos como joyas o dinero ... ¡y las meriendas! También es perfecta para festividades como la Navidad o la Semana Santa. ¿Estás listo para doblar esta bonita cajita? Sigue las instrucciones detalladas a continuación...

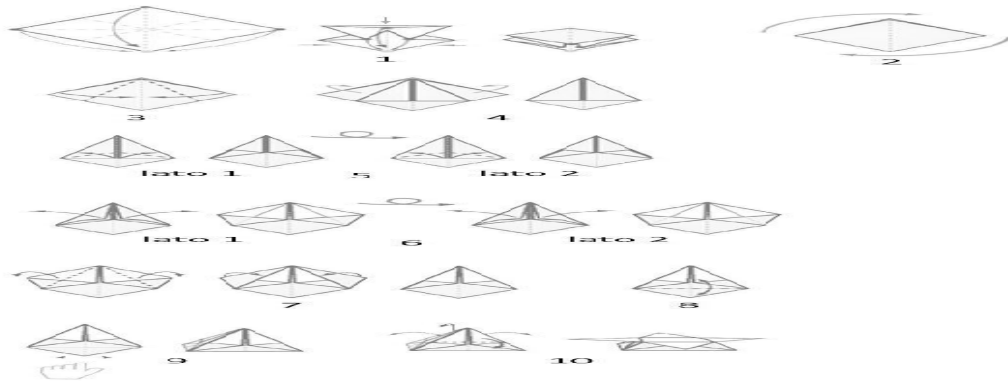

### Paso 1

Utiliza una hoja de papel cuadrada y colócala en diagonal, con el lado blanco hacia ti.

Ahora coge las esquinas superiores y exteriores (marcadas con el punto claro) y dobla el papel para que todas se junten en la esquina inferior (marcada con el punto claro). Los pliegues deben seguir las líneas de puntos indicadas en la imagen.

A continuación, aplana el papel, deberías obtener un rombo, con la parte coloreada hacia ti.

## Paso 2

Ahora gira la plantilla de 180° para que el extremo abierto quede hacia arriba.

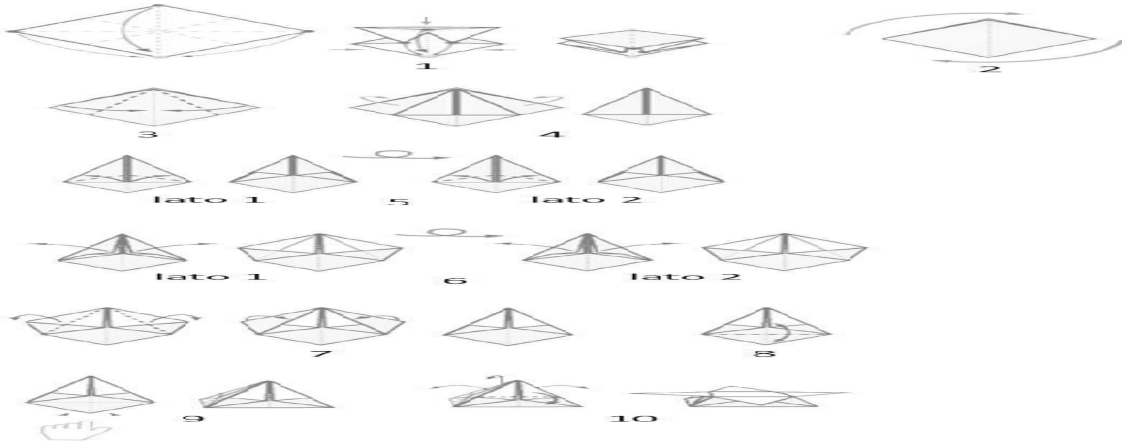

## Paso 3:

Dobla las esquinas exteriores de una sola "capa" hacia el centro, siguiendo las líneas marcadas en la foto.



#### Paso 4:

Dale la vuelta al modelo (para que puedas ver su parte trasera) y repite el paso 3.

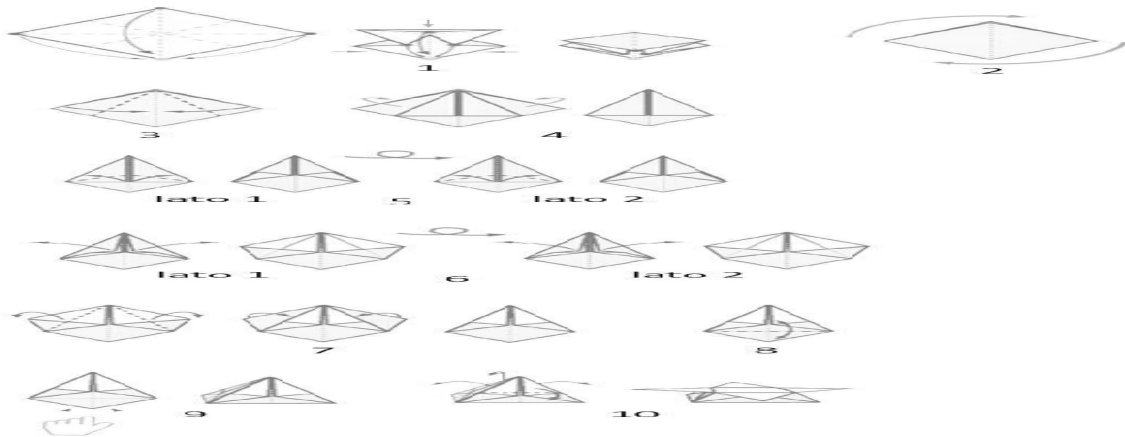

#### Paso 5:

Dobla las esquinas centrales hacia fuera, siguiendo de nuevo las diagonales indicadas en el dibujo. Las esquinas deben tocar los bordes exteriores del origami. Hay que repetir esta operación también en el otro lado (el trasero).

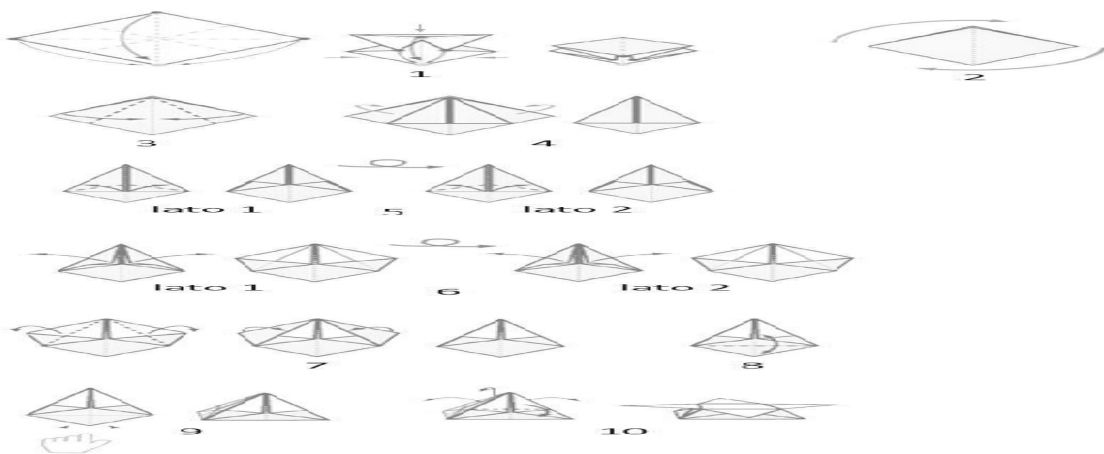

#### Paso 6:

Ahora tienes que "abrir" las "alas" que acabas de crear en ambos lados del modelo (delante y detrás): coge los puntos marcados en la imagen y empújalos hacia fuera. A continuación, aplana el papel: deberías obtener formas de cometa.

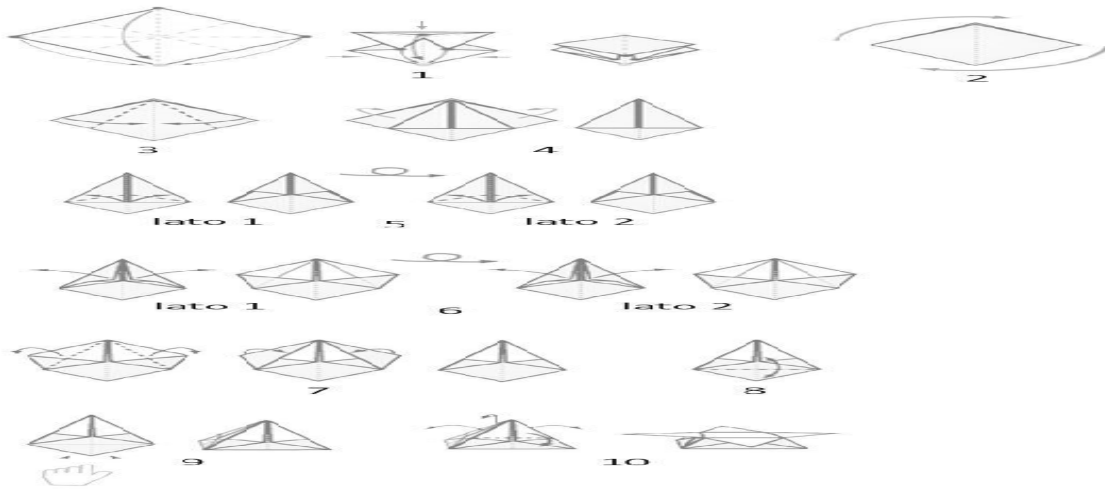

**Paso 7:**

Dobla las cometas por la mitad, hacia adentro. Repite el movimiento también en la parte trasera del modelo.

**Paso 8:**

Coge la esquina inferior y dóblala hacia arriba, siguiendo la línea de puntos. Entonces, ábrelo de nuevo: sólo estamos haciendo un pliegue.

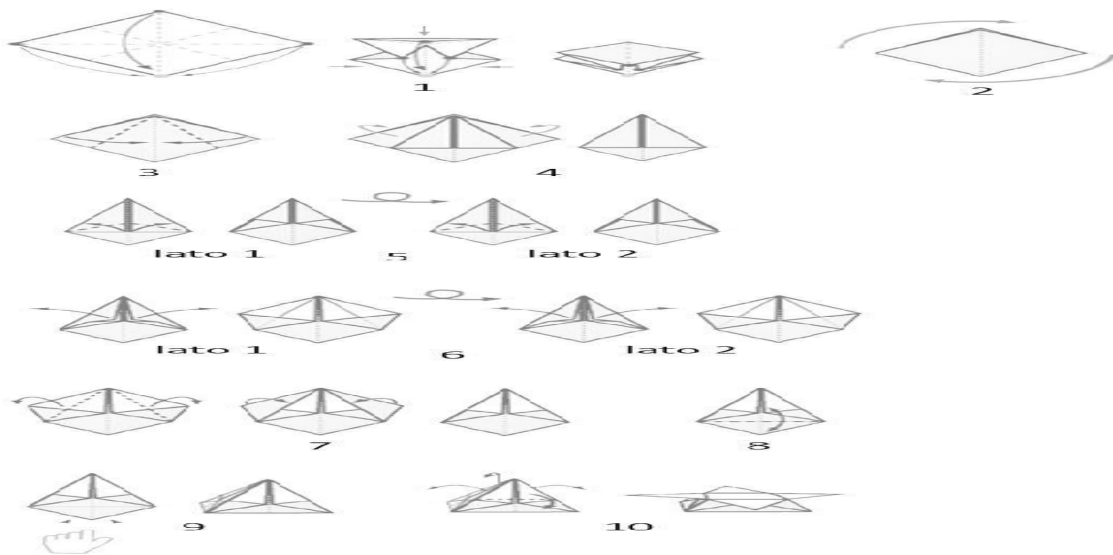

### **Paso 9:**

Con los pliegues que acabas de hacer, empuja la esquina inferior hacia arriba: tienes que "abrir" el modelo para que sea tridimensional. Lo que estás tocando es la base.

### **Paso 10:**

Coge todas las esquinas superiores y dóblalas hacia fuera: son las puntas de la estrella.

¡Has completado tu fantástica cajita! Ahora puedes pintarla y personalizarla: utilízala para guardar pequeños objetos o notas secretas. Pero ten cuidado, ¡no la llenes con cosas que pesan mucho!

## PEZ FÁCIL

Este origami es fácil de hacer, pero es importante contar con la ayuda de los padres.

Sigue los siguientes pasos para conseguir un pez... ¡diferente a Lucas!



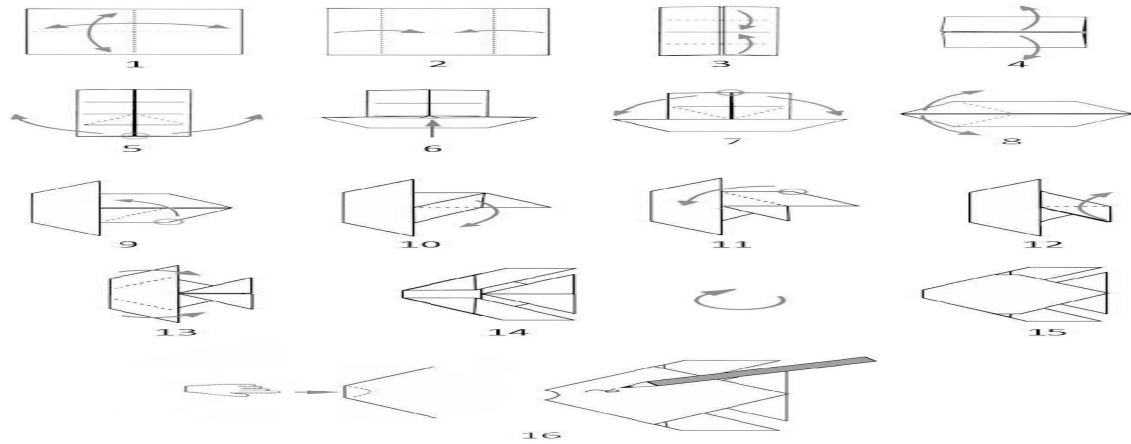

### **Paso 1:**

Coge un trozo de papel cuadrado y dóblalo por la mitad en sentido vertical y horizontal. Entonces, ábrelo.

### **Paso 2:**

Dobla los lados izquierdo y derecho por la mitad, hacia el centro, para que se toquen.

### **Pasos 3-4:**

Dobla los lados superior e inferior hacia el centro, de manera que se toquen. Este paso sólo sirve para crear un pliegue, así que vuelve a abrir la hoja tal y como estaba en la figura 3.

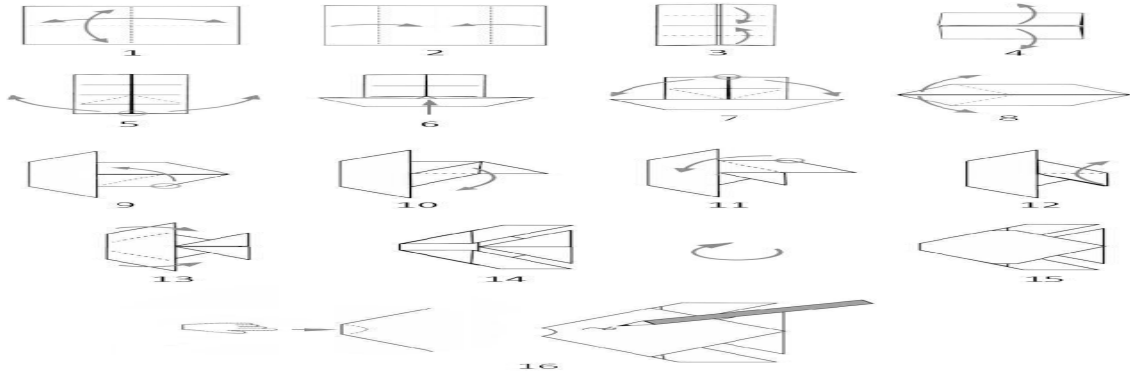

**Pasos 5-6:**

Coge las esquinas inferiores interiores (marcadas en el dibujo) y tira de ellas hacia arriba y hacia fuera. A continuación, presiona el pliegue inferior.

Deberías obtener una hoja con la parte superior en forma de cuadrado y la inferior en forma de trapecio.

**Paso 7:**

Repite los pasos 5-6 para la parte superior de la hoja de papel: coge las esquinas interiores superiores y tira de ellas hacia abajo y hacia fuera. A continuación, aplana el papel.

**Paso 8:**

Coge los dos puntos de la derecha y dóblalos hacia afuera, siguiendo la línea de puntos indicada en la foto.

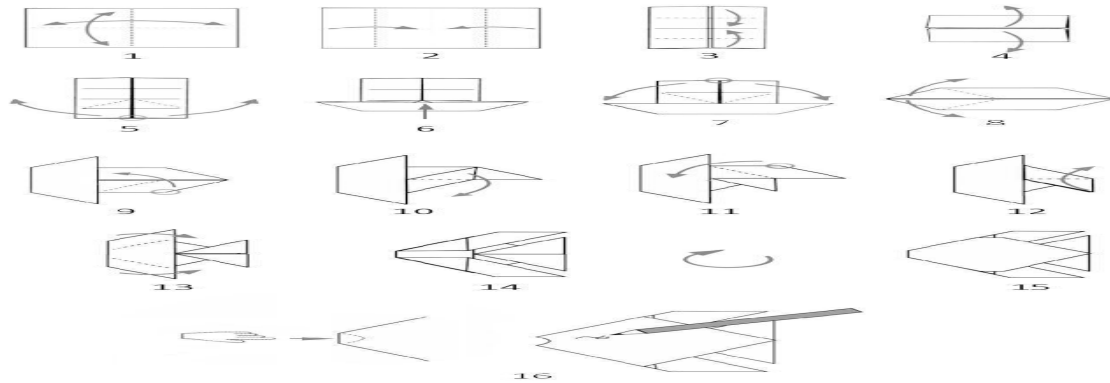

**Paso 9:**

Dobla la esquina marcada con el círculo, siguiendo la línea de puntos.

**Paso 10:**

Dobla la solapa marcada por la ilustración, siguiendo la línea de puntos.

**Paso 11:**

Dobla la esquina marcada en verde hacia abajo, de modo que coincida con la esquina marcada en rojo.

**Paso 12:**

Dobla la solapa que está en la esquina inferior derecha.

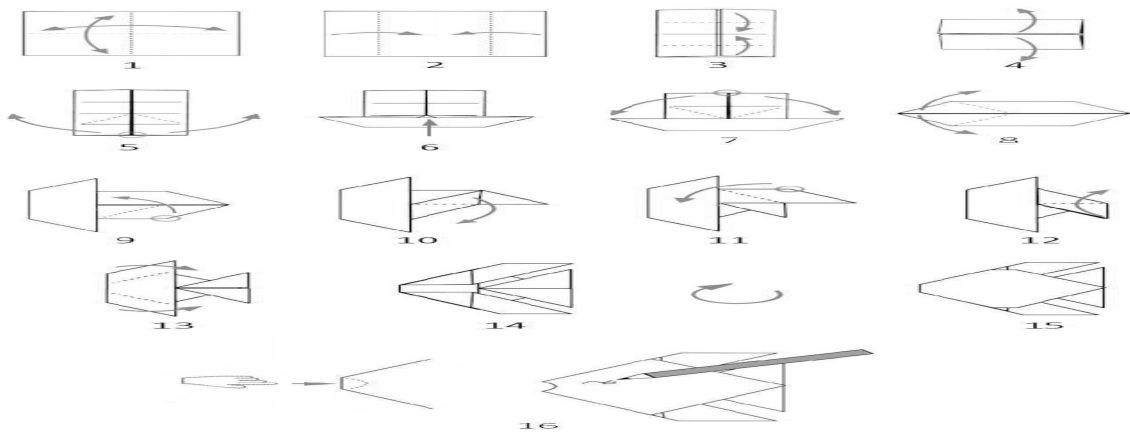

**Pasos 13-14:**

Dobla los lados superior e inferior de la hoja de papel hacia dentro, siguiendo las líneas de puntos indicada en la figura. Deberías obtener el resultado que se muestra en la figura 14.

**Paso 15**

Dale la vuelta a tu origami para que puedas ver su parte trasera.

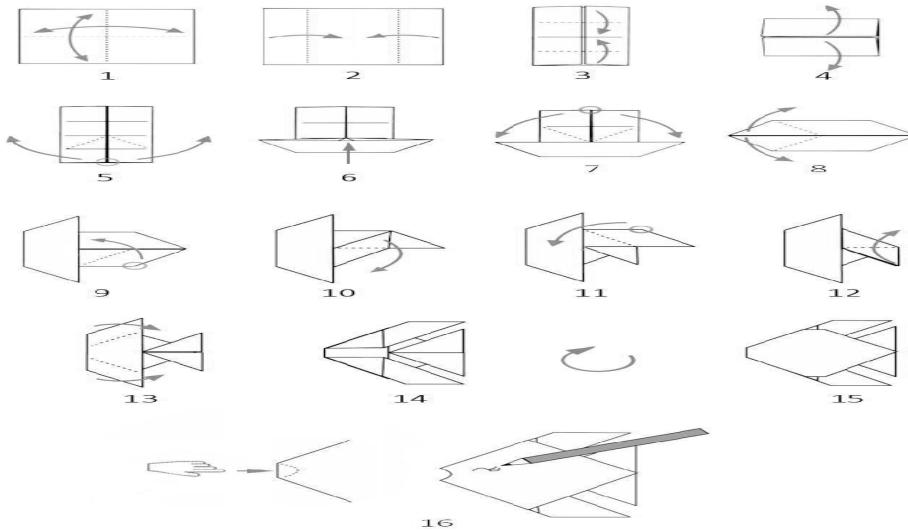

**Paso 16:**



Con el dedo, empuja el borde del extremo derecho para que tome una forma un poco más curvada: ¡es la boca del pececito!

Lo has conseguido. Añade un guiño y dibuja las escamas para completar la obra.

¡Ahora puedes colgar tu pez de origami donde quieras!

## **CAPÍTULO 5: JUEGOS DIVERTIDOS CON ORIGAMI**

*Ahora que ya sabes crear origami, ¡quizás pretendas jugar con lo que has creado!*

*Este es el capítulo adecuado para hacerlo.*

*Puede que ya conozcas algunos de estos juegos, otros contienen instrucciones para hacer nuevos origamis. Algunos pueden ser difíciles de doblar, así que pide ayuda a un adulto.*

*¡Disfruta!*

## ADIVINO

El Adivino era un juego de papel muy popular en los años 90 y principios de los 2000 entre los estudiantes. Deberías saber cómo doblar un "Adivino" ya que está en el libro: si no lo recuerdas, vuelve a leer "el atrapamoscas".

Para jugar, colorea las cuatro solapas cuadradas exteriores y añade números a los 8 espacios triangulares interiores. Levanta las solapas triangulares de papel y escribe debajo algo de buena o mala suerte.

Pide a un amigo que elija uno de los cuatro colores, y luego abre y cierra el adivino dos veces. Pídele que elija uno de los dos números correspondientes al color elegido. Abre la solapa triangular y revela las palabras que has escrito en esa sección. ¡Es tan fácil! ¡Pruébalo!

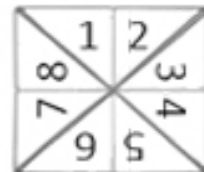
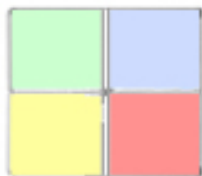

## RANA QUE SALTA

A continuación, encontrarás las instrucciones para doblar una rana: su particularidad es que, una vez doblada, ¡puedes hacerla saltar presionando la parte inferior de su espalda! Puedes completarlo en menos de 5 minutos, ¿estás preparado para verla saltar?

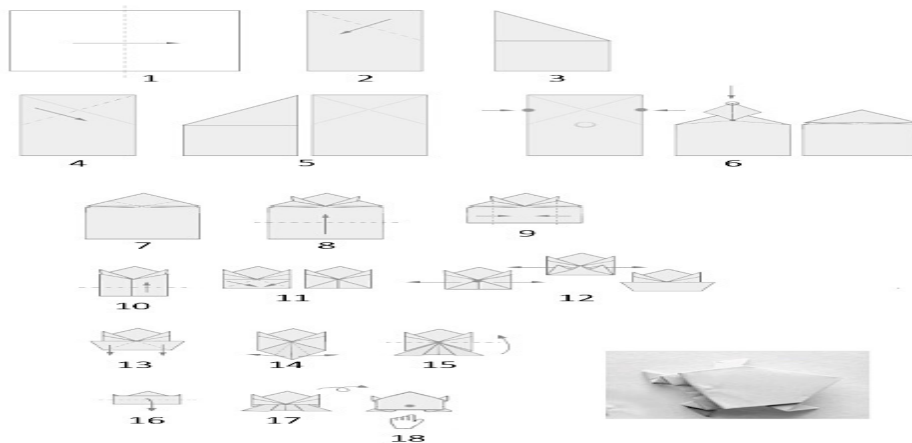
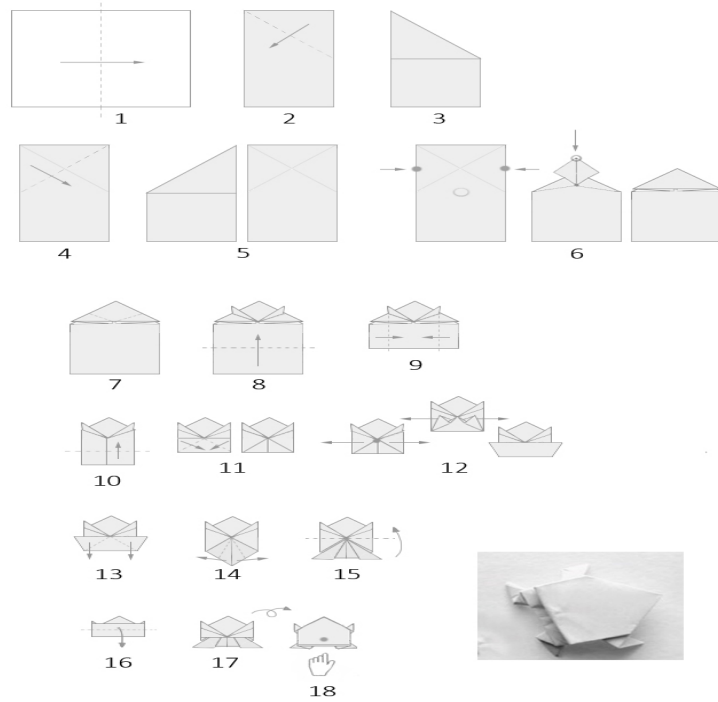

**Paso 1:**

Coge una hoja cuadrada y dóblala por la mitad verticalmente.

### Pasos 2-3:

Coge la esquina superior derecha y dóblala hacia el centro, siguiendo la línea de puntos indicada en la imagen. A continuación, llévalo de nuevo a la posición inicial: este paso sólo sirve para crear un pliegue.

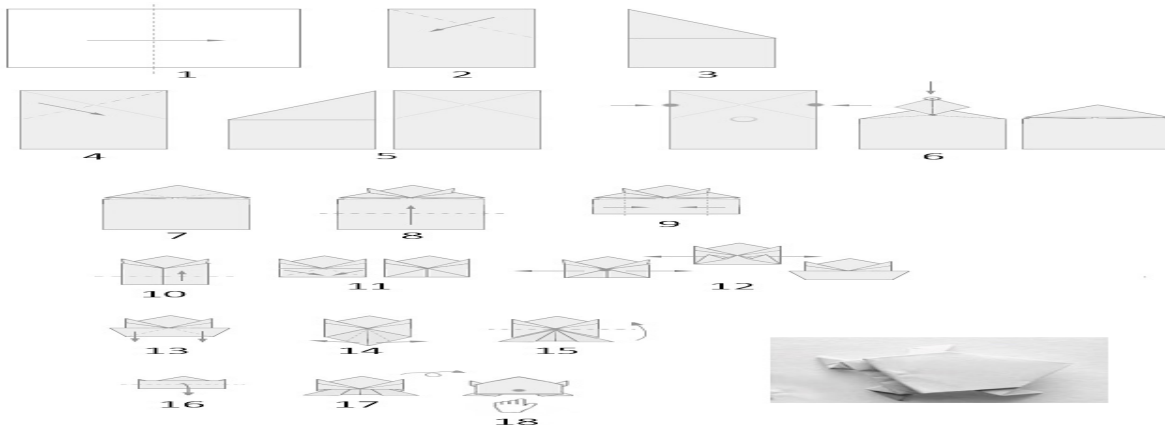

### Pasos 4-5:

Repite el paso 2, pero utilizando la esquina superior derecha. Al final tendrás dos pliegues en forma de “X” en la parte superior de tu hoja de papel.

### Paso 6:

Dobla la parte superior de tu papel hacia dentro: tienes que asegurarte de que los dos puntos marcados por los puntos se encuentren en el centro del rectángulo (marcado por el círculo).

Ahora dobla hacia abajo el punto marcado por el círculo: éste también debe tocar el centro de la hoja.

A continuación, aplana el papel hasta darle una forma triangular.

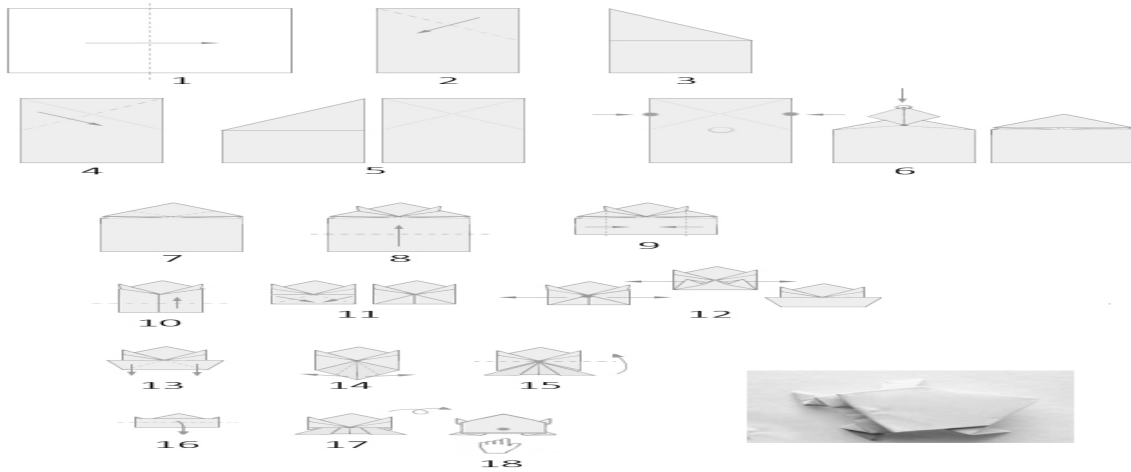

### Paso 7:

Coge las dos esquinas inferiores del triángulo y dóblalas hacia arriba (deben quedar levantadas), siguiendo las líneas de puntos indicadas en la imagen.

### Paso 8:

Dobla la mitad inferior, horizontalmente, de la hoja (la que tiene forma cuadrada).

### Paso 9:

Dobla las partes laterales de la hoja hacia el centro, siguiendo las líneas de puntos marcadas en la ilustración.

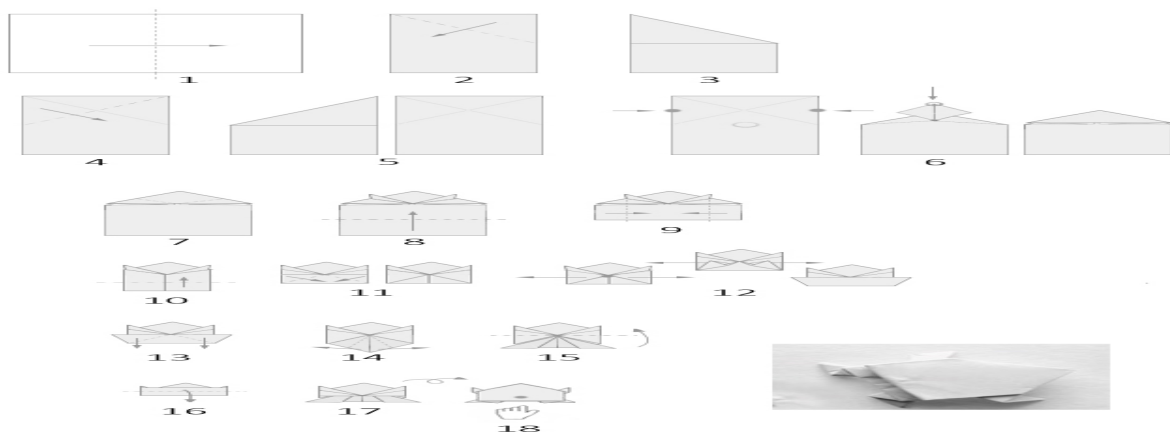

### **Paso 10:**

Dobla la parte inferior por la mitad, horizontalmente.

### **Paso 11:**

Coge las esquinas exteriores superiores de la parte que acabas de doblar y dóblalas hacia el centro, siguiendo las diagonales que se muestran en la foto.

### **Paso 12:**

Coge las dos esquinas resaltadas en la ilustración y tira de ellas hacia fuera. A continuación, aplana el papel: esa solapa debe tener una forma trapezoidal.

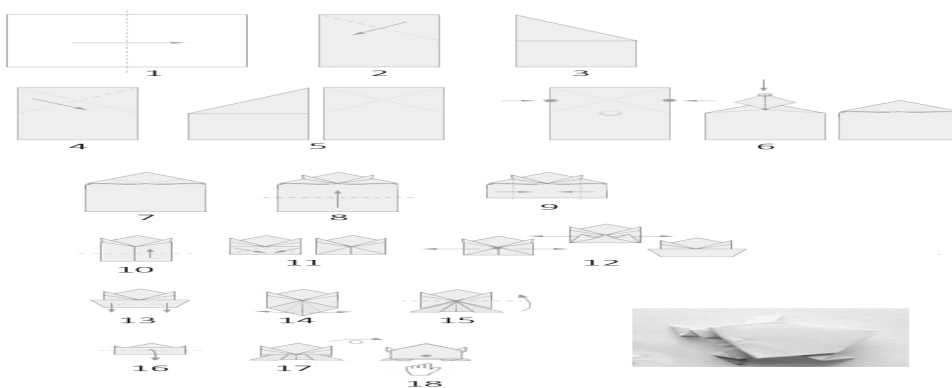

### **Pasos 13-14:**

Dobla las esquinas superiores del trapecio hacia abajo, siguiendo las diagonales marcadas.

A continuación, coge las esquinas inferiores y dóblalas hacia fuera, como si formaran unas pequeñas alas.

### **Paso 15:**

Dobla toda la hoja por la mitad horizontalmente.

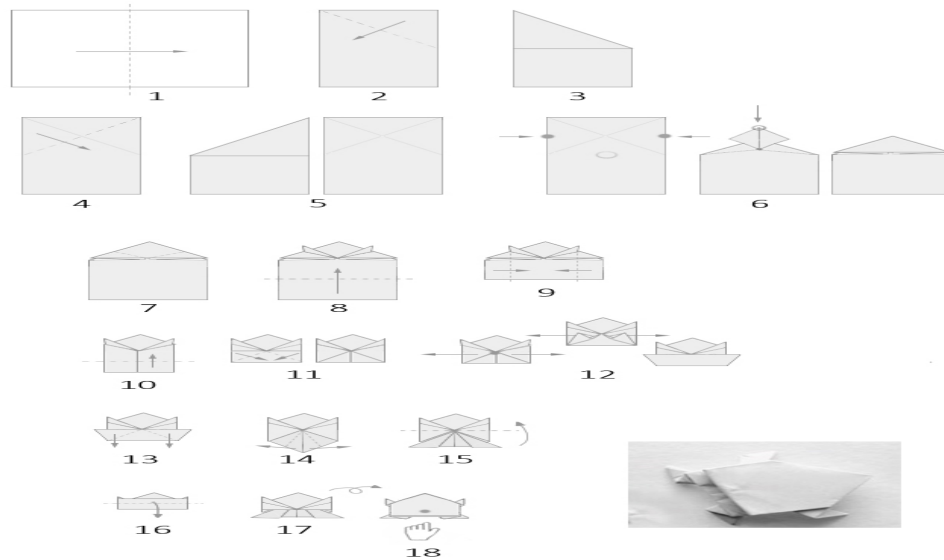

### **Paso 16:**

Coge la capa exterior (la que tiene la forma rectangular que se muestra en el dibujo) y dóblala por la mitad, horizontalmente.

### **Pasos 17-18:**

Dale la vuelta a la hoja. ¡Tienes tu rana divertida!

Para que salte, basta con pulsar con el dedo el punto indicado en la imagen.

Impresionante, ¿no?



## AVIÓN DE PAPEL

Para este juego, coge uno de los aviones contruidos en el capítulo 3 y desafía a uno de tus amigos o familiares: ¿quién lanzará su avión más lejos?

Realmente no hay más que explicar... ¡así que prepárate para el despegue!

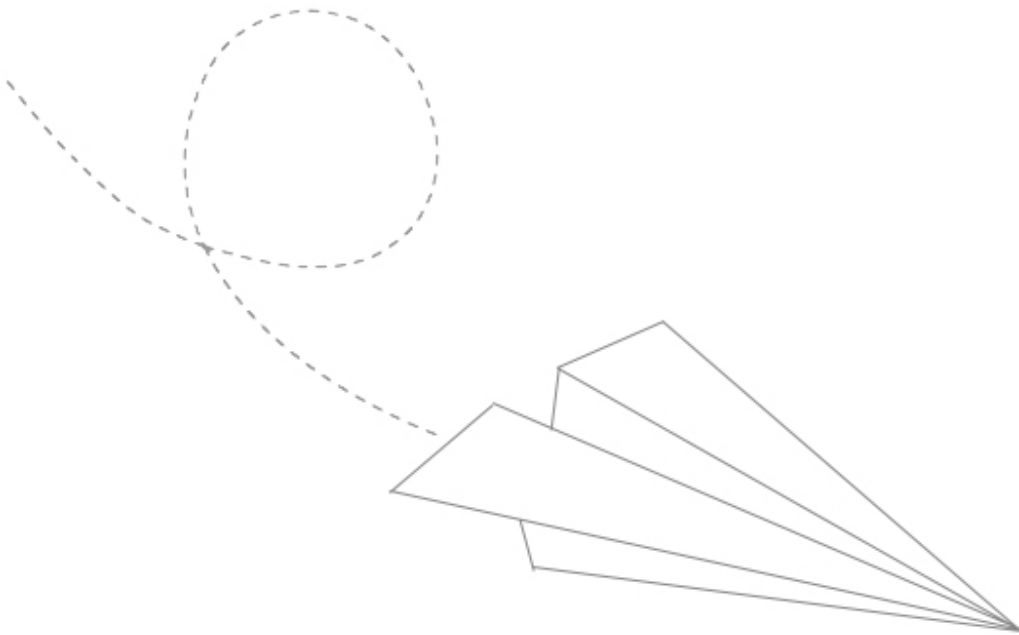

## BALONCESTO DE PAPEL

El baloncesto de papel es en realidad bastante sencillo de realizar. Por primera cosa, hay que crear una caja en forma de estrella, que construimos en los capítulos anteriores.

Después, sólo hay que enrollar una tira de papel para usarla como pelota.

Ahora busca a un amigo o familiar y rétales a encestar dentro de la caja con forma de estrella.

Una alternativa para este juego es seguir las siguientes instrucciones para hacer una cesta de origami. Es muy divertido, así que pruébalo.

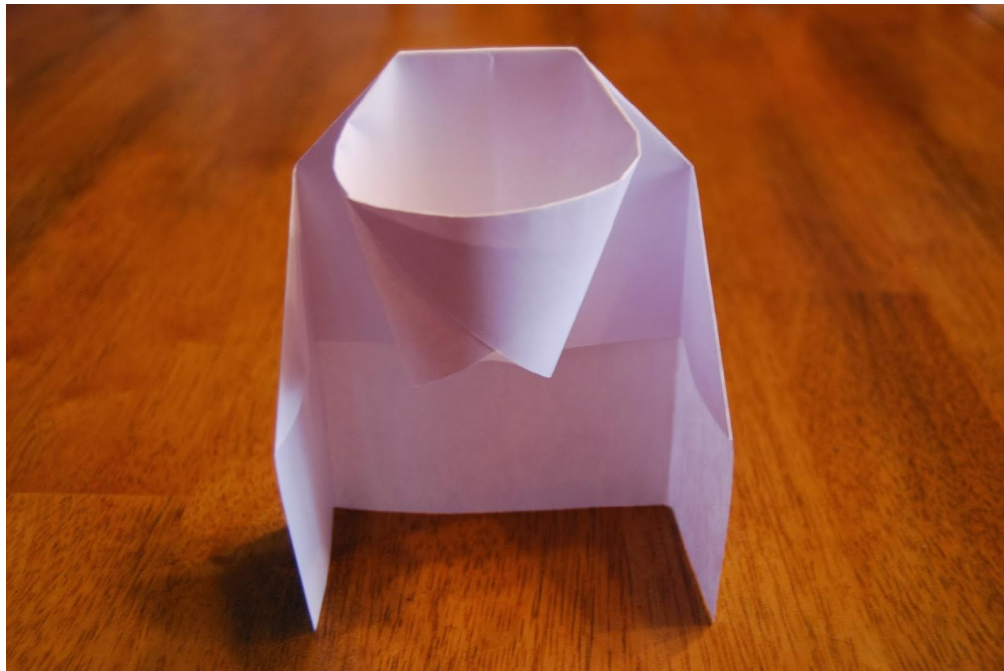

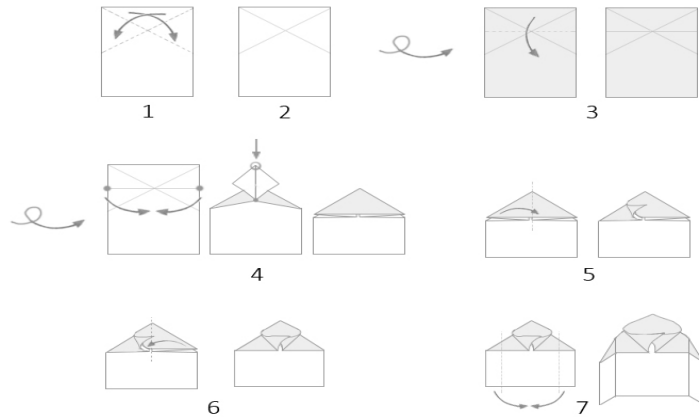

### Pasos 1-2:

Utiliza un trozo de papel rectangular, lo suficientemente grande.

Dobla el papel en diagonal: la esquina superior izquierda debe tocar el borde derecho. Sigue a línea de puntos marcada en la imagen.

A continuación, abre de nuevo el papel y haz lo mismo con la esquina superior derecha: debe tocar el borde izquierdo.

Vuelve a abrir el papel: este paso sólo sirve para crear dos pliegues en forma de "X".

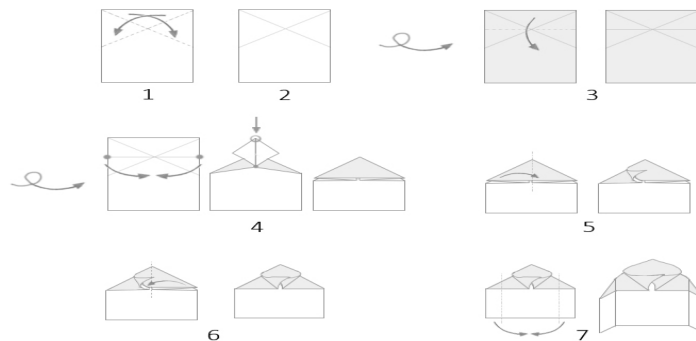

### Paso 3:

Dale la vuelta al papel por el otro lado, para que puedas ver el reverso.

Dóblalo horizontalmente para que el pliegue quede en el centro de nuestra "X". Entonces, ábrelo de nuevo.

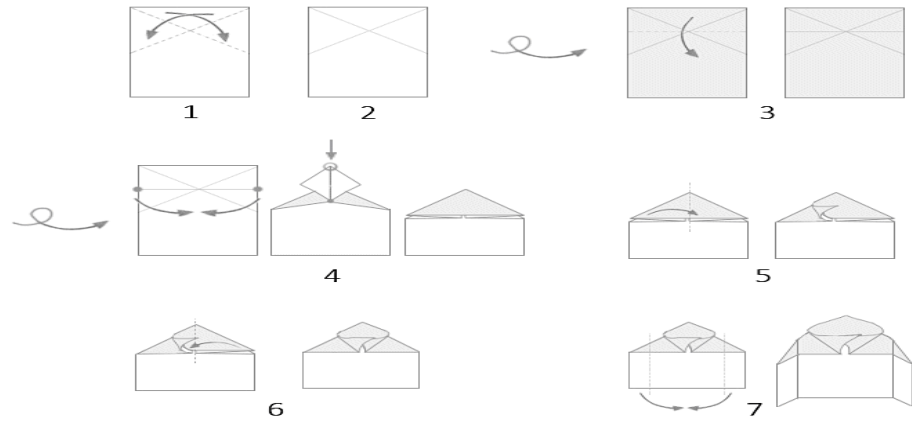

### Paso 4:

Voltea la hoja de nuevo.

Agarra los puntos marcados por los círculos y dóblalos hacia el centro, de modo que se toquen. A continuación, aplana la parte superior, obteniendo una forma de triángulo.

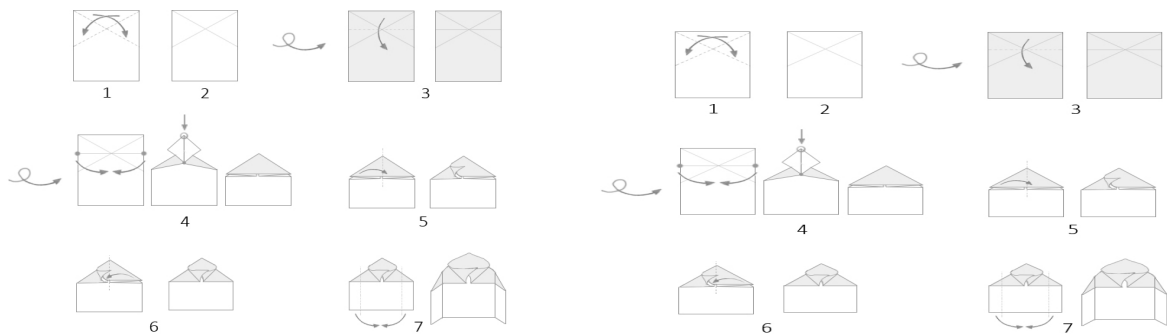

### Pasos 5-6:

Coge las esquinas inferiores izquierda y derecha del triángulo y cúrvalas hacia el centro. Superpóngalas un poco y fíjalas con pegamento o cinta adhesiva.

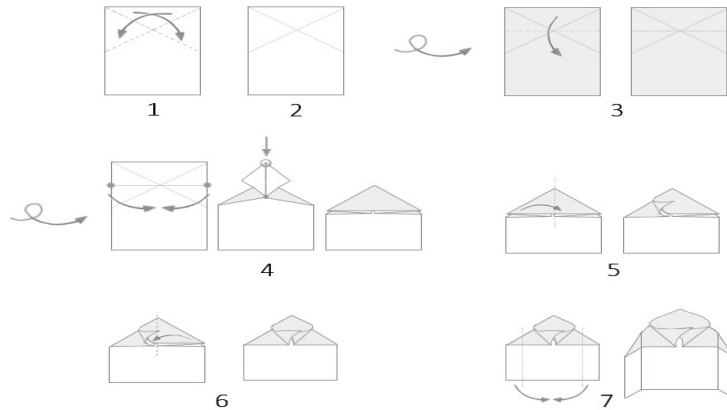

### **Pasos 7-8:**

Dobla los bordes izquierdo y derecho del papel un poco hacia el centro, siguiendo las líneas de puntos que se muestran en la ilustración. Este paso es necesario para que la estructura se mantenga en pie.

Enhorabuena, ya tienes tu cesta de origami. ¡Enrolla una bola de papel y diviértete!

# FÚTBOL AMERICANO

En cuanto al Fútbol Americano sólo tienes que seguir las instrucciones que te damos a continuación.

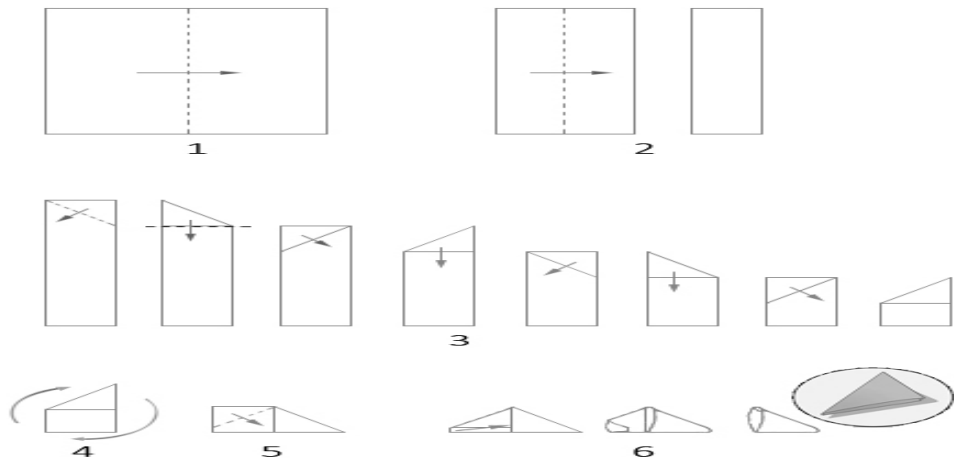
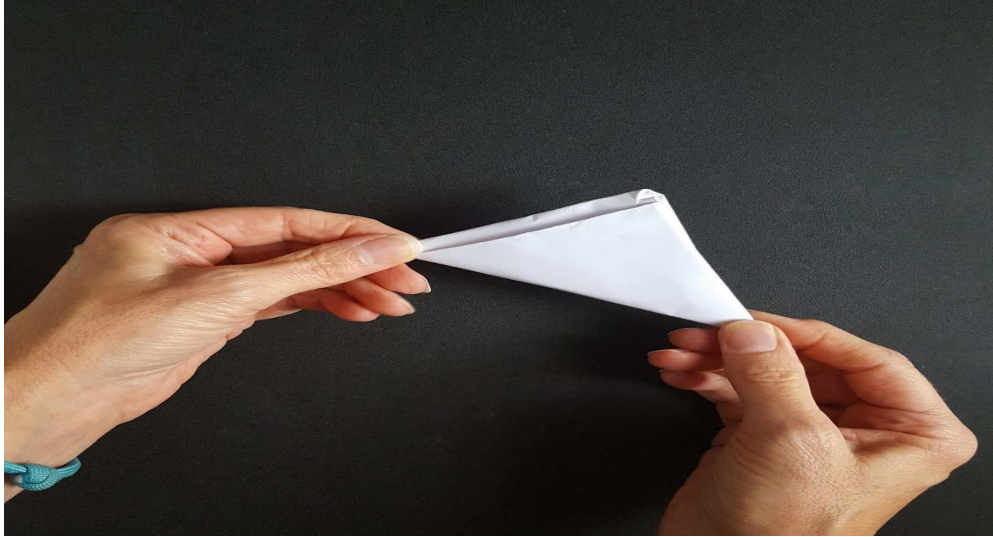

**Paso 1:**

Utiliza un trozo de papel rectangular y dóblalo por la mitad verticalmente: el lado izquierdo debe superponerse al derecho.

**Paso 2:**

Dóblalo de nuevo por la mitad en sentido vertical: el lado izquierdo debe superponerse al derecho.

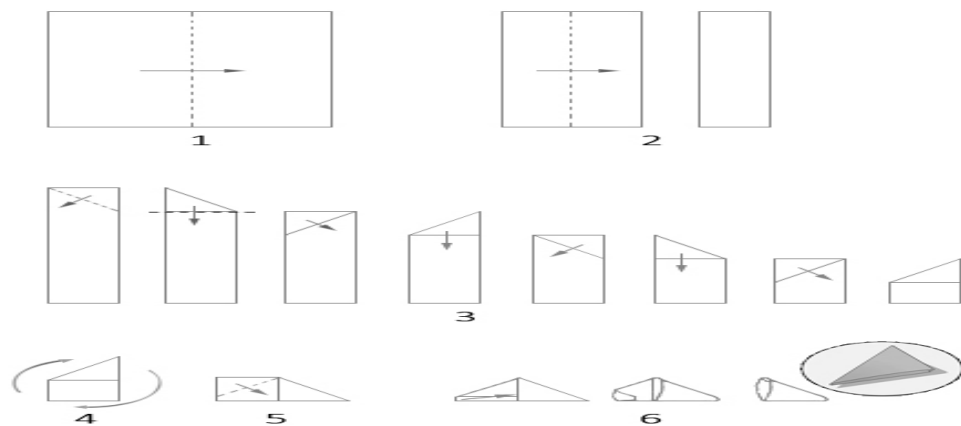

**Paso 3:**

Dobla la esquina superior derecha para que toque el borde izquierdo: sigue la línea de puntos.

Después, dobla la parte triangular hacia abajo.

A continuación, coge la esquina superior izquierda y dóblala para que toque el borde derecho.

Continúa doblando como se muestra en la ilustración hasta que sólo te quede una pequeña porción de papel debajo de tu triángulo.

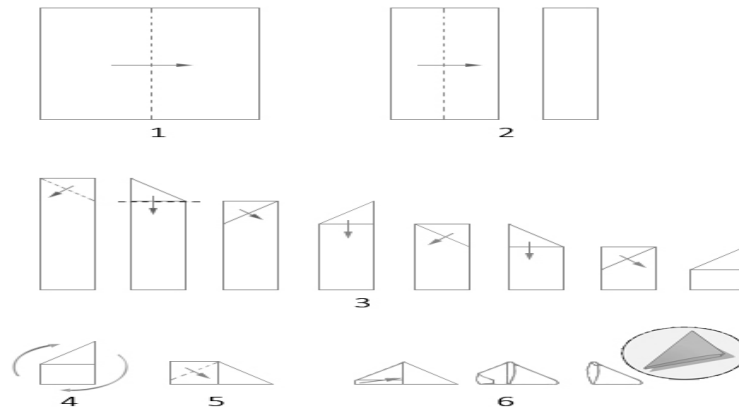

**Paso 4:**

Gira tu hoja de papel de 90° hacia la derecha, como indica la foto.

**Paso 5:**

Dobla la esquina superior derecha hacia el centro, siguiendo la línea de puntos.

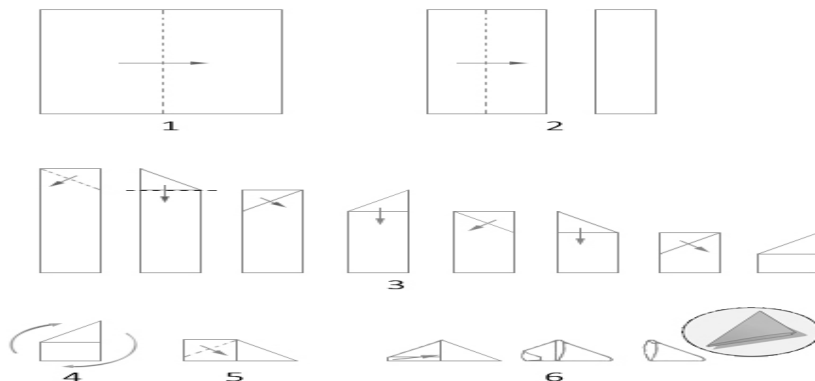

**Paso 6:**

Coge la esquina inferior izquierda y deslízala dentro del “bolsillo” del lado derecho.

El objetivo del juego es lanzar el origami a la derecha, como si fuera un balón de fútbol, hecho sujetándolo con el dedo índice izquierdo sobre un extremo y el extremo opuesto sobre la mesa, lanzarlo con



el dedo medio de la mano derecha sobre una porción definida (canasta) tal como en la imagen.



Si estás leyendo esto, significa que has realizado muchos de los proyectos de este libro.

Si es así, enhorabuena: ¡esperamos que lo hayas disfrutado!

Los proyectos de origami descritos en este libro fueron realizados por niños junto con la ayuda de adultos durante una iniciativa de hermanamiento llamada “Relationships over all”, en la escuela primaria de Kensal Green.

Las creaciones se dirigen principalmente a los niños, aunque son perfectas para principiantes de todas las edades.

***Gracias por leer este libro. Si puedes, por favor, deja una reseña positiva en Amazon - ¡nos ayudará! LA DONACIÓN SE DIVIDIRÁ ENTRE LAS FAMILIAS QUE HAN CONTRIBUIDO A ESTE LIBRO.***

***Un abrazo***

Copyright © 2019  
Joel Kit & John Dover  
Todos los derechos reservados.